

スプライスユニット(固定タイプ)	RPV987R	1028
スプライスユニット(フレキシブルスライドタイプ)	RPV988R	1029
スプライスユニット(スライドタイプ)	RPV988AV	1030
スプライスユニット(前面カバー無・固定タイプ)	RPV987RN	1031
スプライスユニット(前面カバー無・フレキシブルスライドタイプ)	RPV988RN	1032
高密度100芯型スプライスユニット	RGV987A	1033
高密度100芯型スプライスユニット	RG988FV	1033
光パッチユニット(固定タイプ)	RP987P	1036
光パッチユニット(スライドタイプ)	RP988P	1037
オプティカルマネージャ	HSM	1040
光配線盤	HSJ	1042
光配線盤(4芯テープ仕様)	HSJU	1043
光配線盤(4芯テープ仕様)	HSM	1044
光配線盤(4芯テープ仕様)	HSMU	1045
スプライスボックス	HSBV	1046
スプライスボックス(小形タイプ)	HSY	1047
機器スペース付スプライスボックス	HSF	1048
機器スペース付スプライスボックス	HSYCB	1049
メディアコンバータスペース付スプライスボックス	HSYCB	1050
光ドロップケーブルミニクロージャ	HSHC	1052
ミニクロージャ	HSHC	1053
ミニスプライスボックス	HSH	1054
光メディアコンバータ	KMC	1055
光関連パーツ		1056

■光関連製品のマークについて

接 続	 融着接続 ケーブル-ケーブル(コード) <small>(融着接続)</small>	 融着+アダプタ接続 ケーブル+コード+コード <small>(融着接続)(アダプタ接続)</small>	 アダプタ接続 コード+コード <small>(アダプタ接続)</small>
	 ラックマウント 19インチEIA規格 1U(2Uタイプ)	 壁掛け 壁面への露出取付	 壁掛設置 壁面への露出取付
構 造	 固定式 固定式の本体	 スライド式 スライド式の本体	

スプライスユニット

施工性を極めたスプライスユニット。
LCアダプタの標準ラインアップで、バリエーションがさらに充実しました。

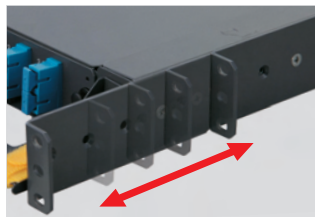

可動式取付金具
ラック取付金具は前後の移動が可能のため、ラックの前面有効スペースに合った取付位置に調整できます。

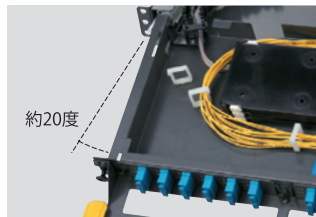

傾斜式ユニット
ユニットを引き出すと約20度傾斜します。ストッパーにより水平保持も可能です。(RPV988R・RPV988RN・RG988FVのみ)



アダプタの作業性UP!!
前面部の抜き加工によりアダプタの抜き差しがスムーズに行えます。



ゴムホルダ(4芯配列)
ゴムホルダは1列に2芯ずつ収納できるため、送受信の各芯線をまとめることができます。

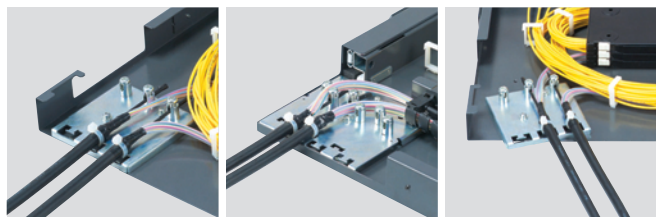

簡単固定のケーブルクランプ
ケーブルは結束バンドにて固定します。斜め入線にも対応できます。適応ケーブル径:φ15mm以下 適応テンションメンバ径:φ3mm以下

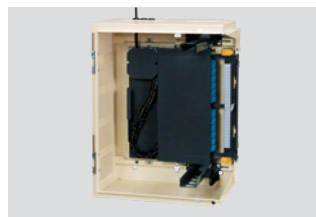

省スペース設置
W500のHUBボックスへも取付できます。(RGV987A・RG988FV・RPV988AVは除く)



融着トレイ
フタの開閉が簡単なロック機構(スライド式)が付いた融着トレイです。
1トレイ:単芯8芯収納 4芯テープ芯:24芯収納



融着	芯数	アダプタの種類	品番	仕様	固定	スライド	フレキシブルダクト付	前面カバーなし
<p>ケーブル 単芯/融着</p>	4芯~24芯	LC SC	RPV988R	P.1029		○	○	
			RPV988RN	P.1032		○	○	
	4芯~48芯	LC SC	RPV987R	P.1028	○			
			RPV987RN	P.1031	○			○
			RPV988AV	P.1030		○		
	32芯・48芯	SC	RG988FV	P.1033		○	○	
<p>ケーブル テープ芯/融着</p>	4芯~48芯	LC SC	RPV987R-T	P.1028	○			
			RPV987RN-T	P.1031	○			○
			RPV988R-T	P.1029		○		
			RPV988RN-T	P.1032		○		
			RPV988AV-T	P.1030		○		
			RGV987A	P.1033	○			
	100芯	SC	RG988FV	P.1033		○	○	
融着なし	8芯~48芯	SC	RP987P	P.1036	○			○
			RP988P	P.1037		○		○

光通信機器

光配線盤

ラックタイプ

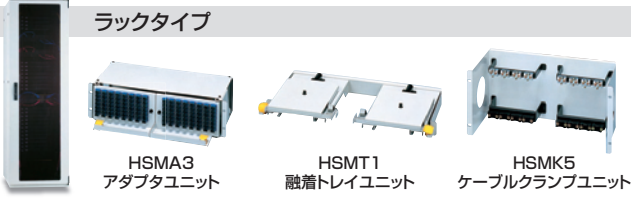

キャビネットタイプ

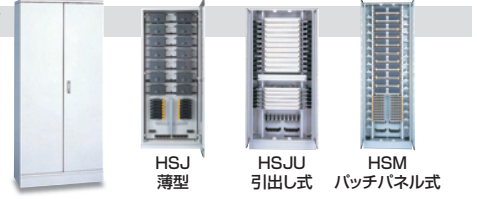

融着	アダプタ接続	芯数	品番	仕様	ラックマウント	薄型	引出し式	パッチパネル式
		112芯/ユニット	HSM□□	P.1040	○			
		~528芯	HSJU	P.1043			○	
		~1232芯	HSM	P.1044				○
		~1044芯	HSMU	P.1045			○	

融着	アダプタ接続	芯数	品番	仕様	ラックマウント	薄型	引出し式	パッチパネル式
		~168芯	HSJ	P.1042		○		

スプライスボックス

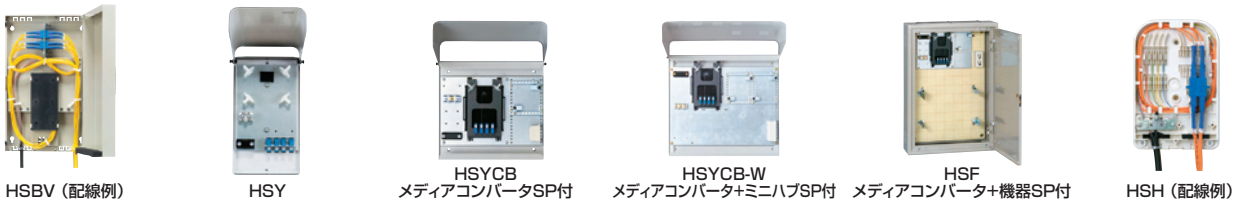

融着	アダプタ接続	芯数	品番	仕様	アダプタ接続	収納スペース		
						メディアコンバータ	ミニHUB	その他の機器
		4芯	HSY	P.1047				
			HSH(樹脂製)	P.1054				
			HSYCB	P.1050		○		
			HSF	P.1048		○		○
			HSYCB-W	P.1049		○	○	
			HSY	P.1047	○			
			HSH(樹脂製)	P.1054	○			
			HSYCB	P.1050	○	○		
		HSF	P.1048	○	○		○	
		HSYCB-W	P.1049	○	○	○		
		~12芯	HSY	P.1047	○			
			HSY	P.1047	○			
			HSH(樹脂製)	P.1054	○			
			HSBV	P.1046	○			
12芯・24芯	HSBV	P.1046	○					
	HSBV-C	P.1046	○					

ミニクロージャ・ミニスプライスボックス

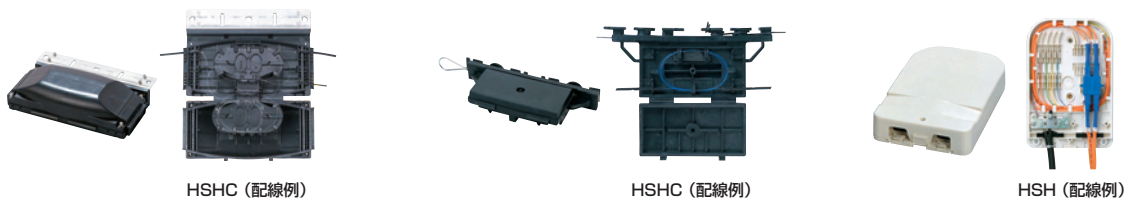

融着	アダプタ接続	芯数	品番	仕様	架空設置	壁面設置	アダプタ接続	樹脂製	
		3芯	HSHC	P.1053	○			○	
		14芯	HSHC	P.1052	○			○	
		4芯	HSH	P.1054		○		○	○
			HSH	P.1054		○		○	○
		12芯	HSH	P.1054		○		○	

光パッチコードの配線が省略できるプレ配線仕様にて出荷します



プレ配線をご依頼いただく際には、下記の仕様をご指定ください。

- ①ファイバーの種類 ②コードの種類 ③研磨方法 ④コネクタ形状
 ※マルチモードOM3や単芯・8芯テープなど、ご要望に応じて対応いたします。

対応品種一覧

スプライスユニット P.1028

RPV987R RPV988AV RGV987A
 RPV987RN RPV988RN RG988FV
 RPV988R

スプライスボックス P.1046

HSBV HSY HSF
 HSYCB HSH

光配線盤 P.1042

HSJ HSJU HSM HSMU

プレ配線
 対応開始



配線作業
 【光ケーブル】



省略!

配線作業
 【光パッチコード】



融着作業
 【光ファイバー】

現場での配線作業、収納作業が軽減!
 細かなメニューで、ご希望の配線仕様に対応!

番号付マークバンド



コードにはアダプタ番号が付いたマークバンドを装着します。単芯コードは接続先のアダプタ番号と同じ番号が付き、4テープ芯コードは1〜4までの連番が単芯側に付き、テープ芯側には接続するアダプタ番号の範囲を表示します。
 (例: 13-16、17-20、21-24)

融着トレイへの収容



十分な余長を保って光ファイバーを融着トレイへ収容します。余長は2ターン(2周)が標準の長さになります。3ターン(3周)余長への変更にも対応いたします。

光パッチコードの選定

製品によってはプレ配線を行う際に芯線仕様の変更やアダプタの組替えが必要となる場合があります。

製品購入時に組替内容をご指定ください。

※スプライスユニットのアダプタ組替えはP.1038を参照ください。
 ※スプライスボックスの芯線仕様の変更、アダプタ組替はP.1051を参照ください。
 ※光配線盤の芯線仕様の変更、アダプタ組替は別途、お問合せください。

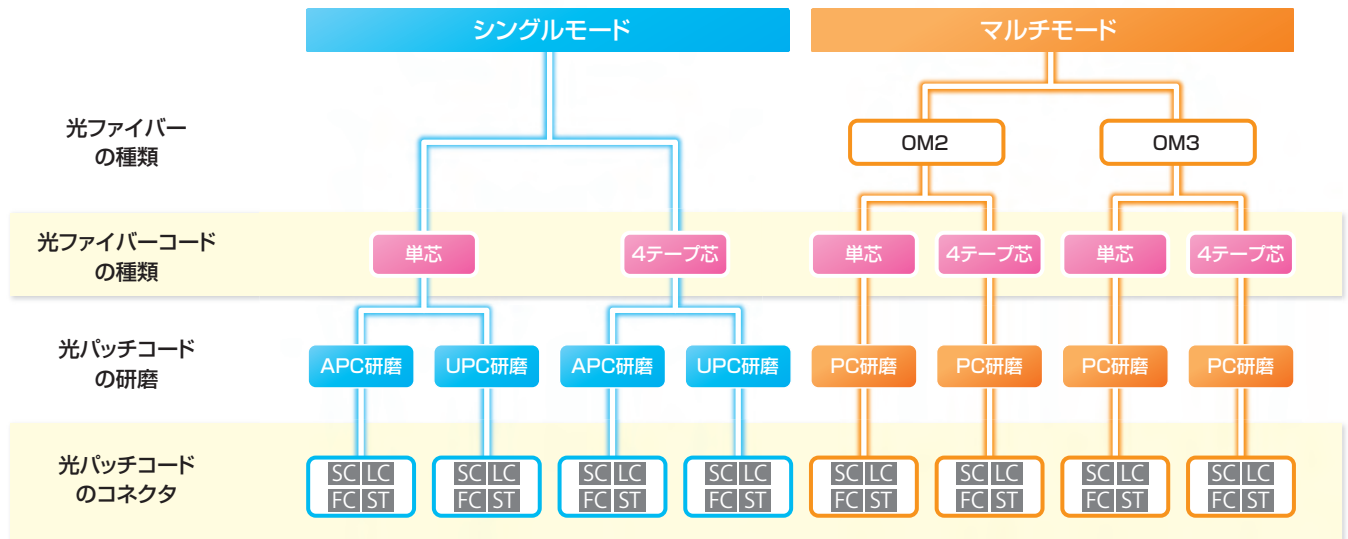

光ファイバーの種類

●シングルモード

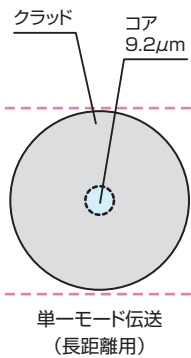

●マルチモード

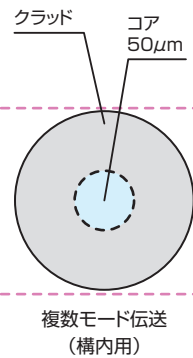

光パッチコードの種類

●単芯

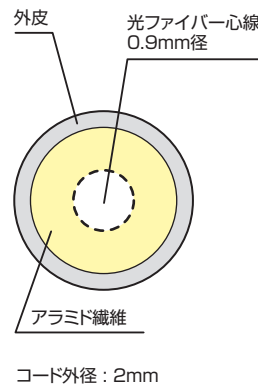

●4テープ芯

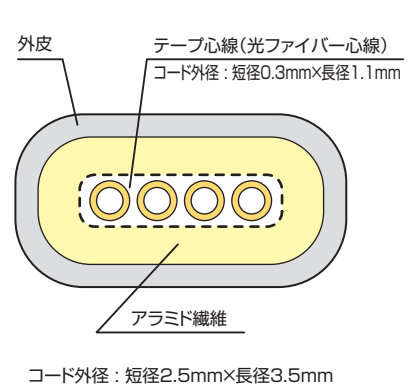

研磨の種類

種類	反射減衰量	特徴	接続端面状態と接続状態
PC研磨 (マルチモード用)	25db以上	反射：小さい 接続損失：小さい	直角球面 フェルール端面を凸球面状に研磨したもの
UPC研磨 (シングルモード用)	50db以上		
APC研磨 (シングルモード用)	60db以上	反射：きわめて小さい 接続損失：小さい	斜め球面 フェルール端面を斜め凸球面状に研磨したもの

スプライスユニット 固定タイプ RPV987R



外形寸法図 ▶P1034参照
 アダプタの組替 ▶P1038参照
 ラック+HUBボックス搭載適応表 ▶P1038参照



RPV987R-T1B48L

RPV987R-O2B48S

- 前面部は95mmのスペースを確保。前面カバーの着脱も可能。
- ラックマウント位置は前後に25mmピッチで6段階の移動が可能。
- シリコンチューブ、パッチ名称記入用シールを付属。
- ヒンジ部をスライドさせて開閉する樹脂製融着トレイ。
- 融着スリーブを4本単位で収納できるゴムホルダを付属。
- アダプタパネルは片側ワンタッチで取外し可能。
- ケーブルは6条まで対応可能。固定用の結束バンドを付属しています。
 (適応ケーブル径: φ15mm以下 適応テンションメンバ径: φ3mm以下)
- HUBボックス収納時に有効な横入線が可能。
- 斜め入線が可能。



RPV987R-O1B24S
 天板を外した状態(配線例)

仕様

部品名	材質	板厚	色
本体	スチール	1.2mm	N-1(3分ツヤ)
ラック取付金具		2.3mm	
天板		1.0mm	
前面カバー		1.0mm	
融着トレイ	ABS	—	黒
保護カバー	アクリル	3.0mm	ブルースモーク

*ケーブルクランプ、テンションメンバ押えはスチール製です。

付属品 シリコンチューブ、結束バンド、ゴムホルダ、融着スリーブ(40mm)、クランプ、自在プッシュ、パッチ名称記入用シール、マウントネジ

単芯仕様

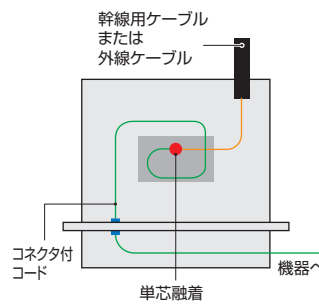

テープ芯仕様

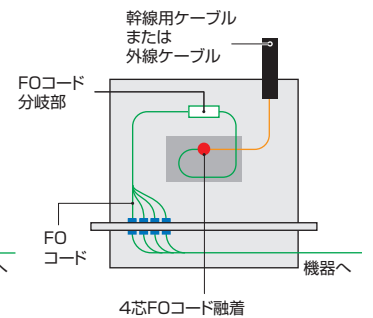

単芯仕様/LCアダプタ

納期区分	品番	外形寸法(mm)			ユニット数	アダプタ	芯数	融着スリーブ数	ケーブル入線数(条)	融着トレイ(個)	ゴムホルダ付属数	モジュールホルダ付属数	重量(kg)	標準価格(円)
		W	H	D										
⑥	RPV987R-01B04L	482	44	420	1	LC(4連)	4	4	6	1	1	—	4	37,700
⑥	RPV987R-01B08L	〃	〃	〃	〃	〃	8	8	〃	〃	2	—	〃	43,000
⑥	RPV987R-01B12L	〃	〃	〃	〃	〃	12	12	〃	2	3	—	〃	47,700
⑥	RPV987R-01B16L	〃	〃	〃	〃	〃	16	16	〃	〃	4	—	〃	54,000
⑥	RPV987R-01B24L	〃	〃	〃	〃	〃	24	24	〃	3	6	—	〃	63,500
⑥	RPV987R-02B32L	482	88	420	2	LC(4連)	32	32	6	4	8	—	5	93,800
⑥	RPV987R-02B48L	〃	〃	〃	〃	〃	48	48	〃	6	12	—	〃	113,000

単芯仕様/SCアダプタ

⑥	RPV987R-01B04S	482	44	420	1	DSC	4	4	6	1	1	—	4	33,500
⑥	RPV987R-01B06S	〃	〃	〃	〃	〃	6	6	〃	〃	2	—	〃	34,600
⑥	RPV987R-01B08S	〃	〃	〃	〃	〃	8	8	〃	〃	—	〃	〃	38,200
⑥	RPV987R-01B12S	〃	〃	〃	〃	〃	12	12	〃	2	3	—	〃	40,800
⑥	RPV987R-01B16S	〃	〃	〃	〃	〃	16	16	〃	〃	4	—	〃	45,600
⑥	RPV987R-01B24S	〃	〃	〃	〃	〃	24	24	〃	3	6	—	〃	50,800
⑥	RPV987R-02B32S	482	88	420	2	DSC	32	32	6	4	8	—	5	75,000
⑥	RPV987R-02B48S	〃	〃	〃	〃	〃	48	48	〃	6	12	—	〃	89,200

*アダプタの組替はP.1038を参照ください。

(商品コード25)

テープ芯仕様(4テープ芯)/LCアダプタ

納期区分	品番	外形寸法(mm)			ユニット数	アダプタ	芯数	融着スリーブ数	ケーブル入線数(条)	融着トレイ(個)	ゴムホルダ付属数	モジュールホルダ付属数	重量(kg)	標準価格(円)
		W	H	D										
⑥	RPV987R-T1B04L	482	44	420	1	LC(4連)	4	1	6	1	1	1	4	37,700
⑥	RPV987R-T1B08L	〃	〃	〃	〃	〃	8	2	〃	〃	〃	〃	〃	43,000
⑥	RPV987R-T1B12L	〃	〃	〃	〃	〃	12	3	〃	〃	〃	2	〃	47,700
⑥	RPV987R-T1B16L	〃	〃	〃	〃	〃	16	4	〃	〃	〃	3	〃	54,000
⑥	RPV987R-T1B24L	〃	〃	〃	〃	〃	24	6	〃	〃	2	4	〃	63,500
⑥	RPV987R-T1B32L	〃	〃	〃	〃	〃	32	8	〃	2	3	〃	〃	74,500
⑥	RPV987R-T1B40L	〃	〃	〃	〃	〃	40	10	〃	〃	〃	5	〃	83,300
⑥	RPV987R-T1B48L	〃	〃	〃	〃	〃	48	12	〃	〃	4	6	〃	92,300

テープ芯仕様(4テープ芯)/SCアダプタ

⑥	RPV987R-T1B04S	482	44	420	1	DSC	4	1	6	1	1	1	4	33,500
⑥	RPV987R-T1B08S	〃	〃	〃	〃	〃	8	2	〃	〃	〃	〃	〃	38,200
⑥	RPV987R-T1B12S	〃	〃	〃	〃	〃	12	3	〃	〃	〃	2	〃	40,800
⑥	RPV987R-T1B16S	〃	〃	〃	〃	〃	16	4	〃	〃	〃	3	〃	45,600
⑥	RPV987R-T1B24S	〃	〃	〃	〃	〃	24	6	〃	〃	2	4	〃	50,800
⑥	RPV987R-T2B32S	482	88	420	2	DSC	32	8	6	2	3	4	5	75,000
⑥	RPV987R-T2B48S	〃	〃	〃	〃	〃	48	12	〃	〃	4	6	〃	89,200

*アダプタの組替はP.1038を参照ください。

(商品コード25)

スプライスユニット フレキシブルスライドタイプ RPV988R

1Uタイプ



RPV988R-T1B48L



- 外形寸法図 ▶P1034参照
- アダプタの組替 ▶P1038参照
- ラック・HUBボックス搭載適応表 ▶P1038参照

- 前面部は95mmのスペースを確保。前面カバーの着脱も可能。
- ラックマウント位置は前後に25mmピッチで6段階の移動が可能。
- シリコンチューブ、パッチ名称記入用シールを付属。
- ヒンジ部をスライドさせて開閉する樹脂製融着トレイ。
- 融着スリーブを4本単位で収納できるゴムホルダを付属。
- アダプタパネルは片側ワンタッチで取外し可能。
- ケーブルは6条まで対応可能。固定用の結束バンドを付属しています。
(適応ケーブル径: φ15mm以下 適応テンションメンバ径: φ3mm以下)
- W500のHUBボックスに収納可能。よりコンパクトになりました。

仕様

部品名	材質	板厚	色
本体	スチール	1.2mm	N-1 (3分ツヤ)
ユニット		1.0mm	
ラック取付金具		2.3mm	
天板		0.8mm	
前面カバー		1.0mm	
融着トレイ	ABS	—	黒
保護カバー	アクリル	3.0mm	ブルースモーク
フレキシブルダクト	ナイロン	—	黒

※ケーブルクランプ、テンションメンバ押えはスチール製です。

付属品 シリコンチューブ、結束バンド、ゴムホルダ、融着スリーブ(40mm)、クランプ、自在プッシュ、パッチ名称記入用シール、マウントネジ、延長用フレキシブルダクト

スライド時

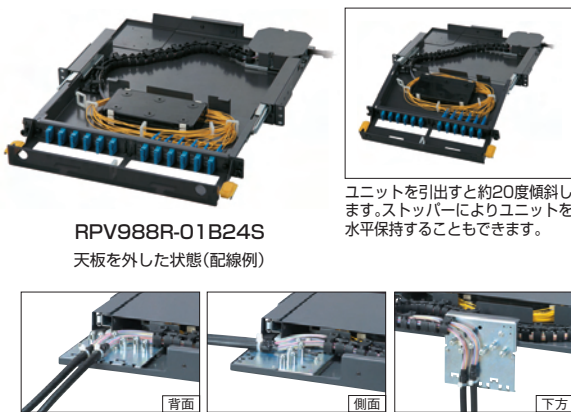

RPV988R-01B24S
天板を外した状態(配線例)

ユニットを引出すと約20度傾斜します。ストッパーによりユニットを水平保持することもできます。

ケーブルクランプの取付位置を変更させることで、入線方向の選択が可能です。下方からの垂直入線が可能になりました。また、取付位置を反転させることもできます。

単芯仕様

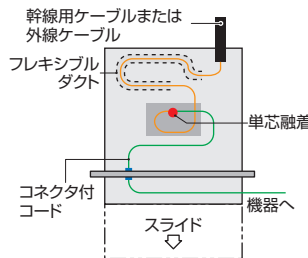

テープ芯仕様

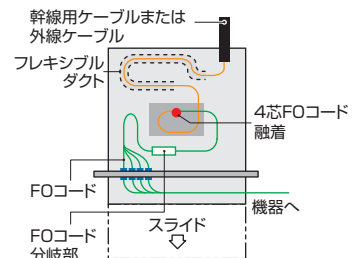

単芯仕様/LCアダプタ

納期区分	品番	外形寸法(mm)			ユニット数	アダプタ	芯数	融着スリーブ数	ケーブル入線数(条)	融着トレイ(個)	ゴムホルダ付属数	モジュールホルダ付属数	重量(kg)	標準価格(円)
		W	H	D										
⑥	RPV988R-01B04L	482	44	425	1	LC(4連)	4	4	6	1	1	—	6	47,700
⑥	RPV988R-01B08L	〃	〃	〃	〃	〃	8	8	〃	〃	2	—	〃	53,000
⑥	RPV988R-01B12L	〃	〃	〃	〃	〃	12	12	〃	2	3	—	〃	57,700
⑥	RPV988R-01B16L	〃	〃	〃	〃	〃	16	16	〃	〃	4	—	〃	64,500
⑥	RPV988R-01B24L	〃	〃	〃	〃	〃	24	24	〃	3	6	—	〃	74,000

単芯仕様/SCアダプタ

納期区分	品番	外形寸法(mm)	ユニット数	アダプタ	芯数	融着スリーブ数	ケーブル入線数(条)	融着トレイ(個)	ゴムホルダ付属数	モジュールホルダ付属数	重量(kg)	標準価格(円)
⑥	RPV988R-01B04S	482 44 425	1	DSC	4	4	6	1	1	—	6	43,500
⑥	RPV988R-01B06S	〃 〃 〃	〃	〃	6	6	〃	〃	2	—	〃	46,100
⑥	RPV988R-01B08S	〃 〃 〃	〃	〃	8	8	〃	〃	〃	—	〃	48,200
⑥	RPV988R-01B12S	〃 〃 〃	〃	〃	12	12	〃	2	3	—	〃	50,800
⑥	RPV988R-01B16S	〃 〃 〃	〃	〃	16	16	〃	〃	4	—	〃	55,100
⑥	RPV988R-01B24S	〃 〃 〃	〃	〃	24	24	〃	3	6	—	〃	61,300

※アダプタの組替はP.1038を参照ください。

(商品コード 25)

テープ芯仕様(4テープ芯)/LCアダプタ

納期区分	品番	外形寸法(mm)			ユニット数	アダプタ	芯数	融着スリーブ数	ケーブル入線数(条)	融着トレイ(個)	ゴムホルダ付属数	モジュールホルダ付属数	重量(kg)	標準価格(円)
		W	H	D										
⑥	RPV988R-T1B04L	482	44	425	1	LC(4連)	4	1	6	1	1	1	6	47,700
⑥	RPV988R-T1B08L	〃	〃	〃	〃	〃	8	2	〃	〃	〃	〃	〃	53,000
⑥	RPV988R-T1B12L	〃	〃	〃	〃	〃	12	3	〃	〃	〃	2	〃	57,700
⑥	RPV988R-T1B16L	〃	〃	〃	〃	〃	16	4	〃	〃	〃	3	〃	64,500
⑥	RPV988R-T1B24L	〃	〃	〃	〃	〃	24	6	〃	〃	2	4	〃	74,000
⑥	RPV988R-T1B32L	〃	〃	〃	〃	〃	32	8	〃	2	3	〃	〃	84,500
⑥	RPV988R-T1B40L	〃	〃	〃	〃	〃	40	10	〃	〃	〃	5	〃	93,300
⑥	RPV988R-T1B48L	〃	〃	〃	〃	〃	48	12	〃	〃	4	6	〃	102,300

テープ芯仕様(4テープ芯)/SCアダプタ

納期区分	品番	外形寸法(mm)	ユニット数	アダプタ	芯数	融着スリーブ数	ケーブル入線数(条)	融着トレイ(個)	ゴムホルダ付属数	モジュールホルダ付属数	重量(kg)	標準価格(円)
⑥	RPV988R-T1B04S	482 44 425	1	DSC	4	1	6	1	1	1	6	43,500
⑥	RPV988R-T1B08S	〃 〃 〃	〃	〃	8	2	〃	〃	〃	〃	〃	48,200
⑥	RPV988R-T1B12S	〃 〃 〃	〃	〃	12	3	〃	〃	〃	2	〃	50,800
⑥	RPV988R-T1B16S	〃 〃 〃	〃	〃	16	4	〃	〃	〃	3	〃	55,100
⑥	RPV988R-T1B24S	〃 〃 〃	〃	〃	24	6	〃	〃	2	4	〃	61,300

※アダプタの組替はP.1038を参照ください。

(商品コード 25)

※この紙面に掲載の商品には、消費税は含まれておりません。

スプライスユニット スライドタイプ RPV988AV

1Uタイプ



RPV988AV-T1B48L

2Uタイプ



RPV988AV-O2B48S



- 外形寸法図 ▶P1034参照
- アダプタの組替 ▶P1038参照
- ラック搭載適応表 ▶P1038参照

- ラックマウント位置は前後に25mmピッチで7段階の移動が可能。
- シリコンチューブ、パッチ名称記入用シールを付属。
- ヒンジ部をスライドさせて開閉する樹脂製融着トレイを付属。
- 融着スリーブを4本単位で収納できるゴムホルダを付属。
- アダプタパネルは片側ワンタッチで取外し可能。
- ケーブルは6条まで対応可能。固定用の結束バンドを付属しています。

(適応ケーブル径: φ15mm以下 適応テンションメンバ径: φ3mm以下)

- 斜め入線が可能。



RPV988AV-O1B24S
天板を外した状態(配線例)

仕様

部品名	材質	板厚	色
本体	スチール	1.2mm	N-1(3分ツヤ)
ユニット		1.0mm	
ラック取付金具		2.3mm	
天板		1.0mm	
融着トレイ	ABS	—	黒
保護カバー	アクリル	3.0mm	ブルースモーク

*ケーブルクランプ、テンションメンバ押えはスチール製です。

付属品 シリコンチューブ、結束バンド、ゴムホルダ、融着スリーブ(40mm)、クランプ、自在プッシュ、パッチ名称記入用シール、マウントネジ、モジュールホルダー

単芯仕様

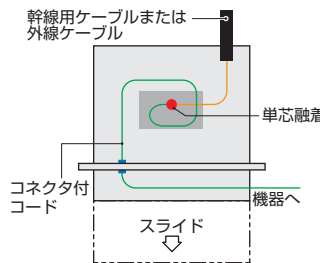

テープ芯仕様

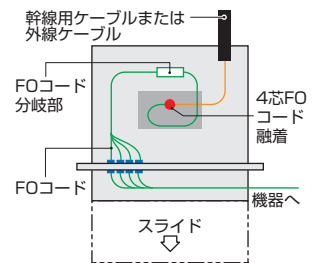

単芯仕様/LCアダプタ

納期区分	品番	外形寸法(mm)			ユニット数	アダプタ	芯数	融着スリーブ数	ケーブル入線数(条)	融着トレイ(個)	ゴムホルダ付属数	モジュールホルダー付属数	重量(kg)	標準価格(円)
		W	H	D										
⑥	RPV988AV-01B04L	482	44	488	1	LC(4連)	4	4	6	1	1	—	7	47,700
⑥	RPV988AV-01B08L	〃	〃	〃	〃	〃	8	8	〃	〃	2	—	〃	53,000
⑥	RPV988AV-01B12L	〃	〃	〃	〃	〃	12	12	〃	2	3	—	〃	57,700
⑥	RPV988AV-01B16L	〃	〃	〃	〃	〃	16	16	〃	〃	4	—	〃	64,500
⑥	RPV988AV-01B24L	〃	〃	〃	〃	〃	24	24	〃	3	6	—	〃	74,000
⑥	RPV988AV-02B32L	482	88	488	2	LC(4連)	32	32	6	4	8	—	8	110,000
⑥	RPV988AV-02B48L	〃	〃	〃	〃	〃	48	48	〃	6	12	—	〃	133,000

単芯仕様/SCアダプタ

納期区分	品番	外形寸法(mm)			ユニット数	アダプタ	芯数	融着スリーブ数	ケーブル入線数(条)	融着トレイ(個)	ゴムホルダ付属数	モジュールホルダー付属数	重量(kg)	標準価格(円)
		W	H	D										
⑥	RPV988AV-01B04S	482	44	488	1	DSC	4	4	6	1	1	—	7	43,500
⑥	RPV988AV-01B06S	〃	〃	〃	〃	〃	6	6	〃	〃	2	—	〃	46,100
⑥	RPV988AV-01B08S	〃	〃	〃	〃	〃	8	8	〃	〃	—	〃	〃	48,200
⑥	RPV988AV-01B12S	〃	〃	〃	〃	〃	12	12	〃	2	3	—	〃	50,800
⑥	RPV988AV-01B16S	〃	〃	〃	〃	〃	16	16	〃	〃	4	—	〃	55,100
⑥	RPV988AV-01B24S	〃	〃	〃	〃	〃	24	24	〃	3	6	—	〃	61,300
⑥	RPV988AV-02B32S	482	88	488	2	DSC	32	32	6	4	8	—	8	96,000
⑥	RPV988AV-02B48S	〃	〃	〃	〃	〃	48	48	〃	6	12	—	〃	109,000

*アダプタの組替はP.1038を参照ください。

(商品コード25)

テープ芯仕様(4テープ芯)/LCアダプタ

納期区分	品番	外形寸法(mm)			ユニット数	アダプタ	芯数	融着スリーブ数	ケーブル入線数(条)	融着トレイ(個)	ゴムホルダ付属数	モジュールホルダー付属数	重量(kg)	標準価格(円)
		W	H	D										
⑥	RPV988AV-T1B04L	482	44	488	1	LC(4連)	4	1	6	1	1	1	7	47,700
⑥	RPV988AV-T1B08L	〃	〃	〃	〃	〃	8	2	〃	〃	〃	〃	〃	53,000
⑥	RPV988AV-T1B12L	〃	〃	〃	〃	〃	12	3	〃	〃	2	〃	〃	57,700
⑥	RPV988AV-T1B16L	〃	〃	〃	〃	〃	16	4	〃	〃	3	〃	〃	64,500
⑥	RPV988AV-T1B24L	〃	〃	〃	〃	〃	24	6	〃	〃	4	〃	〃	74,000
⑥	RPV988AV-T1B32L	〃	〃	〃	〃	〃	32	8	〃	2	3	〃	〃	84,500
⑥	RPV988AV-T1B40L	〃	〃	〃	〃	〃	40	10	〃	〃	5	〃	〃	93,300
⑥	RPV988AV-T1B48L	〃	〃	〃	〃	〃	48	12	〃	〃	6	〃	〃	102,300

テープ芯仕様(4テープ芯)/SCアダプタ

納期区分	品番	外形寸法(mm)			ユニット数	アダプタ	芯数	融着スリーブ数	ケーブル入線数(条)	融着トレイ(個)	ゴムホルダ付属数	モジュールホルダー付属数	重量(kg)	標準価格(円)
		W	H	D										
⑥	RPV988AV-T1B04S	482	44	488	1	DSC	4	1	6	1	1	1	7	43,500
⑥	RPV988AV-T1B08S	〃	〃	〃	〃	〃	8	2	〃	〃	〃	〃	〃	48,200
⑥	RPV988AV-T1B12S	〃	〃	〃	〃	〃	12	3	〃	〃	2	〃	〃	50,800
⑥	RPV988AV-T1B16S	〃	〃	〃	〃	〃	16	4	〃	〃	3	〃	〃	55,100
⑥	RPV988AV-T1B24S	〃	〃	〃	〃	〃	24	6	〃	〃	4	〃	〃	61,300
⑥	RPV988AV-T2B32S	482	88	488	2	DSC	32	8	6	2	3	4	8	96,000
⑥	RPV988AV-T2B48S	〃	〃	〃	〃	〃	48	12	〃	〃	4	6	〃	109,000

*アダプタの組替はP.1038を参照ください。

(商品コード25)

スプライスユニット 前面カバー無(固定タイプ) RPV987RN

1Uタイプ



RPV987RN-T1B48L



- 外形寸法図 ▶P1035参照
- アダプタの組替 ▶P1038参照
- ラック・HUBボックス搭載適応表 ▶P1038参照

- ラックマウント位置は前後に25mmピッチで6段階の移動が可能。
- シリコンチューブを付属。
- ヒンジ部をスライドさせて開閉する樹脂製融着トレイ。
- 融着スリーブを4本単位で収納できるゴムホルダを付属。
- アダプタパネルは片側ワンタッチで取外し可能。
- ケーブルは6条まで対応可能。固定用の結束バンドを付属しています。
(適応ケーブル径: φ15mm以下 適応テンションメンバ径: φ3mm以下)
- HUBボックス収納時に有効な横入線が可能。
- 斜め入線が可能。

仕様

部品名	材質	板厚	色
本体	スチール	1.2mm	N-1 (3分ツヤ)
ラック取付金具		2.3mm	
天板		1.0mm	
融着トレイ	ABS	—	黒

※ケーブルクランプ、テンションメンバ押えはスチール製です。

付属品 シリコンチューブ、結束バンド、ゴムホルダ、融着スリーブ(40mm)、クランプ、マウントネジ

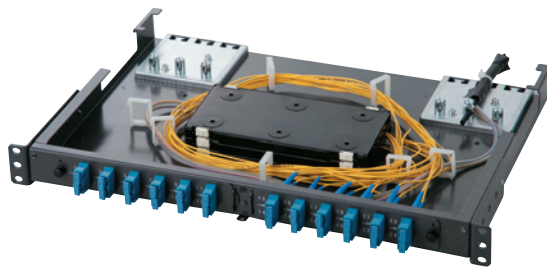

RPV987RN-01B24S
天板を外した状態(配線例)

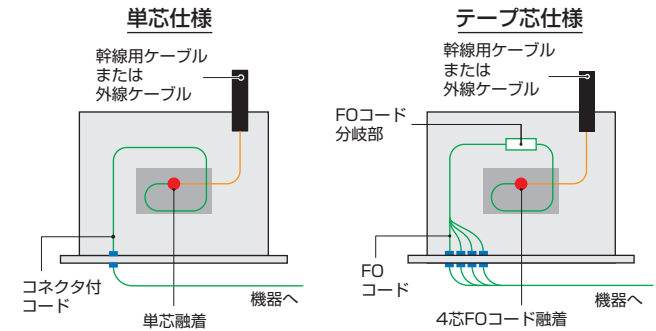

■ 単芯仕様/LCアダプタ

納期区分	品番	外形寸法(mm)			ユニット数	アダプタ	芯数	融着スリーブ数	ケーブル入線数(条)	融着トレイ(個)	ゴムホルダ付属数	モジュールホルダ付属数	重量(kg)	標準価格(円)
		W	H	D										
⑥	RPV987RN-01B04L	482	44	320	1	LC(4連)	4	4	6	1	1	—	4	34,100
⑥	RPV987RN-01B08L	〃	〃	〃	〃	〃	8	8	〃	〃	2	—	〃	39,300
⑥	RPV987RN-01B12L	〃	〃	〃	〃	〃	12	12	〃	2	3	—	〃	44,000
⑥	RPV987RN-01B16L	〃	〃	〃	〃	〃	16	16	〃	〃	4	—	〃	50,300
⑥	RPV987RN-01B24L	〃	〃	〃	〃	〃	24	24	〃	3	6	—	〃	59,700
⑥	RPV987RN-02B32L	482	88	320	2	LC(4連)	32	32	6	4	8	—	5	85,500
⑥	RPV987RN-02B48L	〃	〃	〃	〃	〃	48	48	〃	6	12	—	〃	105,000

■ 単芯仕様/SCアダプタ

納期区分	品番	外形寸法(mm)			ユニット数	アダプタ	芯数	融着スリーブ数	ケーブル入線数(条)	融着トレイ(個)	ゴムホルダ付属数	モジュールホルダ付属数	重量(kg)	標準価格(円)
		W	H	D										
⑥	RPV987RN-01B04S	482	44	320	1	DSC	4	4	6	1	1	—	4	29,300
⑥	RPV987RN-01B06S	〃	〃	〃	〃	〃	6	6	〃	〃	2	—	〃	30,300
⑥	RPV987RN-01B08S	〃	〃	〃	〃	〃	8	8	〃	〃	—	〃	〃	34,600
⑥	RPV987RN-01B12S	〃	〃	〃	〃	〃	12	12	〃	2	3	—	〃	37,200
⑥	RPV987RN-01B16S	〃	〃	〃	〃	〃	16	16	〃	〃	4	—	〃	42,000
⑥	RPV987RN-01B24S	〃	〃	〃	〃	〃	24	24	〃	3	6	—	〃	47,200
⑥	RPV987RN-02B32S	482	88	320	2	DSC	32	32	6	4	8	—	5	67,100
⑥	RPV987RN-02B48S	〃	〃	〃	〃	〃	48	48	〃	6	12	—	〃	80,700

※アダプタの組替はP.1038を参照ください。

(商品コード25)

■ テープ芯仕様(4テープ芯)/LCアダプタ

納期区分	品番	外形寸法(mm)			ユニット数	アダプタ	芯数	融着スリーブ数	ケーブル入線数(条)	融着トレイ(個)	ゴムホルダ付属数	モジュールホルダ付属数	重量(kg)	標準価格(円)
		W	H	D										
⑥	RPV987RN-T1B04L	482	44	320	1	LC(4連)	4	1	6	1	1	1	4	34,100
⑥	RPV987RN-T1B08L	〃	〃	〃	〃	〃	8	2	〃	〃	〃	〃	〃	39,300
⑥	RPV987RN-T1B12L	〃	〃	〃	〃	〃	12	3	〃	〃	2	〃	〃	44,000
⑥	RPV987RN-T1B16L	〃	〃	〃	〃	〃	16	4	〃	〃	〃	3	〃	50,300
⑥	RPV987RN-T1B24L	〃	〃	〃	〃	〃	24	6	〃	〃	2	4	〃	59,700
⑥	RPV987RN-T1B32L	〃	〃	〃	〃	〃	32	8	〃	2	3	〃	〃	70,800
⑥	RPV987RN-T1B40L	〃	〃	〃	〃	〃	40	10	〃	〃	〃	5	5	79,700
⑥	RPV987RN-T1B48L	〃	〃	〃	〃	〃	48	12	〃	〃	4	6	〃	88,100

■ テープ芯仕様(4テープ芯)/SCアダプタ

納期区分	品番	外形寸法(mm)			ユニット数	アダプタ	芯数	融着スリーブ数	ケーブル入線数(条)	融着トレイ(個)	ゴムホルダ付属数	モジュールホルダ付属数	重量(kg)	標準価格(円)
		W	H	D										
⑥	RPV987RN-T1B04S	482	44	320	1	DSC	4	1	6	1	1	1	4	29,300
⑥	RPV987RN-T1B08S	〃	〃	〃	〃	〃	8	2	〃	〃	〃	〃	〃	34,600
⑥	RPV987RN-T1B12S	〃	〃	〃	〃	〃	12	3	〃	〃	2	〃	〃	37,200
⑥	RPV987RN-T1B16S	〃	〃	〃	〃	〃	16	4	〃	〃	〃	3	〃	42,000
⑥	RPV987RN-T1B24S	〃	〃	〃	〃	〃	24	6	〃	〃	2	4	〃	47,200
⑥	RPV987RN-T2B32S	482	88	320	2	DSC	32	8	6	2	3	4	5	67,100
⑥	RPV987RN-T2B48S	〃	〃	〃	〃	〃	48	12	〃	〃	4	6	〃	80,700

※アダプタの組替はP.1038を参照ください。

(商品コード25)

※この紙面に掲載の商品には、消費税は含まれておりません。

スプライスユニット 前面カバー無(フレキシブルスライドタイプ) RPV988RN

1Uタイプ



RPV988RN-T1B48L



- 外形寸法図 ▶P1035参照
- アダプタの組替 ▶P1038参照
- ラック・HUBボックス搭載適応表 ▶P1038参照

- ラックマウント位置は前後に25mmピッチで6段階の移動が可能。
- シリコンチューブを付属。
- ヒンジ部をスライドさせて開閉する樹脂製融着トレイ。
- 融着スリーブを4本単位で収納できるゴムホルダを付属。
- アダプタパネルは片側ワンタッチで取外し可能。
- ケーブルは6条まで対応可能。固定用の結束バンドを付属しています。
(適応ケーブル径: φ15mm以下 適応テンションメンバ径: φ3mm以下)
- W500のHUBボックスに収納可能。よりコンパクトになりました。

仕様

部品名	材質	板厚	色
本体	スチール	1.2mm	N-1(3分ツヤ)
ユニット		1.0mm	
ラック取付金具		2.3mm	
天板		0.8mm	
融着トレイ	ABS	—	黒
フレキシブルダクト	ナイロン	—	黒

*ケーブルクランプ、テンションメンバ押えはスチール製です。

付属品 シリコンチューブ、結束バンド、ゴムホルダ、融着スリーブ(40mm)、クランプ、マウントネジ、延長用フレキシブルダクト

スライド時

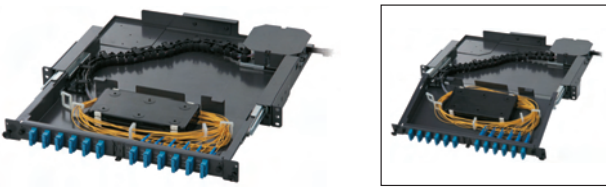

RPV988RN-01B24S

天板を外した状態(配線例)

ユニットを引出すと約20度傾斜します。ストッパーによりユニットを水平保持することもできます。

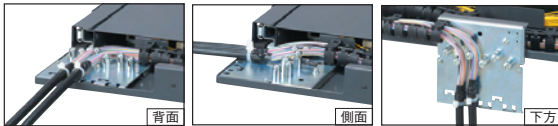

ケーブルクランプの取付位置を変更させることで、入線方向の選択が可能です。下方からの垂直入線が可能になりました。また、取付位置を反転させることもできます。

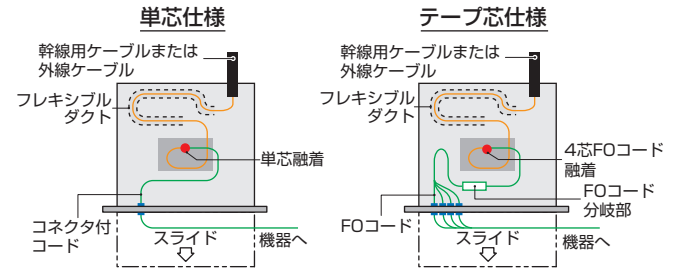

単芯仕様/LCアダプタ

納期区分	品番	外形寸法(mm)			ユニット数	アダプタ	芯数	融着スリーブ数	ケーブル入線数(条)	融着トレイ(個)	ゴムホルダ付属数	モジュールホルダ付属数	重量(kg)	標準価格(円)
		W	H	D										
⑥	RPV988RN-01B04L	482	44	320	1	LC(4連)	4	4	6	1	1	—	5	44,000
⑥	RPV988RN-01B08L	〃	〃	〃	〃	〃	8	8	〃	〃	2	—	〃	49,200
⑥	RPV988RN-01B12L	〃	〃	〃	〃	〃	12	12	〃	2	3	—	〃	54,000
⑥	RPV988RN-01B16L	〃	〃	〃	〃	〃	16	16	〃	〃	4	—	〃	60,300
⑥	RPV988RN-01B24L	〃	〃	〃	〃	〃	24	24	〃	3	6	—	〃	69,700

単芯仕様/SCアダプタ

納期区分	品番	外形寸法(mm)	ユニット数	アダプタ	芯数	融着スリーブ数	ケーブル入線数(条)	融着トレイ(個)	ゴムホルダ付属数	モジュールホルダ付属数	重量(kg)	標準価格(円)
⑥	RPV988RN-01B04S	482 44 320	1	DSC	4	4	6	1	1	—	5	42,000
⑥	RPV988RN-01B06S	〃 〃 〃	〃	〃	6	6	〃	〃	2	—	〃	44,000
⑥	RPV988RN-01B08S	〃 〃 〃	〃	〃	8	8	〃	〃	〃	—	〃	44,600
⑥	RPV988RN-01B12S	〃 〃 〃	〃	〃	12	12	〃	2	3	—	〃	47,200
⑥	RPV988RN-01B16S	〃 〃 〃	〃	〃	16	16	〃	〃	4	—	〃	53,500
⑥	RPV988RN-01B24S	〃 〃 〃	〃	〃	24	24	〃	3	6	—	〃	59,200

*アダプタの組替はP.1038を参照ください。

(商品コード 25)

テープ芯仕様(4テープ芯)/LCアダプタ

納期区分	品番	外形寸法(mm)			ユニット数	アダプタ	芯数	融着スリーブ数	ケーブル入線数(条)	融着トレイ(個)	ゴムホルダ付属数	モジュールホルダ付属数	重量(kg)	標準価格(円)
		W	H	D										
⑥	RPV988RN-T1B04L	482	44	320	1	LC(4連)	4	1	6	1	1	1	5	44,000
⑥	RPV988RN-T1B08L	〃	〃	〃	〃	〃	8	2	〃	〃	〃	〃	〃	49,200
⑥	RPV988RN-T1B12L	〃	〃	〃	〃	〃	12	3	〃	〃	〃	2	〃	54,000
⑥	RPV988RN-T1B16L	〃	〃	〃	〃	〃	16	4	〃	〃	〃	3	〃	60,300
⑥	RPV988RN-T1B24L	〃	〃	〃	〃	〃	24	6	〃	〃	2	4	〃	69,700
⑥	RPV988RN-T1B32L	〃	〃	〃	〃	〃	32	8	〃	2	3	〃	〃	80,700
⑥	RPV988RN-T1B40L	〃	〃	〃	〃	〃	40	10	〃	〃	〃	5	〃	89,700
⑥	RPV988RN-T1B48L	〃	〃	〃	〃	〃	48	12	〃	〃	4	6	〃	98,600

テープ芯仕様(4テープ芯)/SCアダプタ

納期区分	品番	外形寸法(mm)	ユニット数	アダプタ	芯数	融着スリーブ数	ケーブル入線数(条)	融着トレイ(個)	ゴムホルダ付属数	モジュールホルダ付属数	重量(kg)	標準価格(円)
⑥	RPV988RN-T1B04S	482 44 320	1	DSC	4	1	6	1	1	1	5	42,000
⑥	RPV988RN-T1B08S	〃 〃 〃	〃	〃	8	2	〃	〃	〃	〃	〃	44,600
⑥	RPV988RN-T1B12S	〃 〃 〃	〃	〃	12	3	〃	〃	〃	2	〃	47,200
⑥	RPV988RN-T1B16S	〃 〃 〃	〃	〃	16	4	〃	〃	〃	3	〃	53,500
⑥	RPV988RN-T1B24S	〃 〃 〃	〃	〃	24	6	〃	〃	2	4	〃	59,200

*アダプタの組替はP.1038を参照ください。

(商品コード 25)

スプライスユニット 高密度100芯型 RGV987A・RG988FV



RGV987A RG988FV

- 前面部は95mmのスペースを確保。前面カバーの着脱も可能。
- ラックマウント位置は前後に25mmピッチで6段階の移動が可能。
- シリコンチューブ、パッチ名称記入用シールを付属。
- アダプタパネルは8芯ごとにワンタッチで取外し可能。(RG988FV)
- ユニットを引出すと約20度傾斜します。ストッパーによりユニットを水平保持することもできます。(RG988FV)
- ケーブルクランプの取付位置を変更させることで、入線方向の選択が可能です。下方からの垂直入線が可能になりました。また、取付位置を反転させることもできます。(RG988FV)

外形寸法図 ▶P1035参照

ラック・HUBボックス搭載適応表 ▶P1038参照

固定タイプ(RGV987A)

RGV987A-02B100S

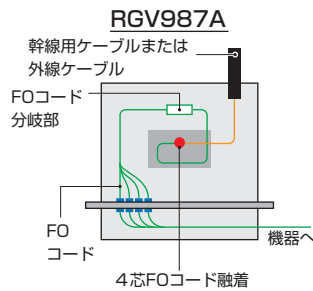

仕様(RGV987A)

部品名	材質	板厚	色
本体		1.2mm	N-1 (3分ツヤ)
ラック取付金具	スチール	2.3mm	
天板		1.2mm	
前面カバー		1.2mm	
融着トレイ	ABS	—	黒
保護カバー	アクリル	3.0mm	ブルースモーク

付属品 融着スリーブ(4テープ芯用40mm)、パッチ名称記入用シール、マウントネジ、クイックテープ、シリコンチューブ、モジュールホルダー、ゴムホルダー

フレキシブルスライドタイプ(RG988FV)

RG988FV-02B48SC



スライド時

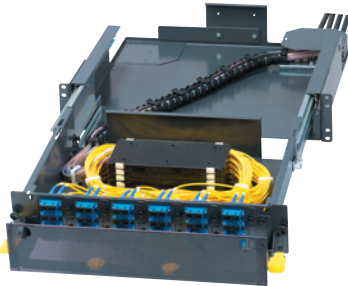

天板を外した状態 (配線例)

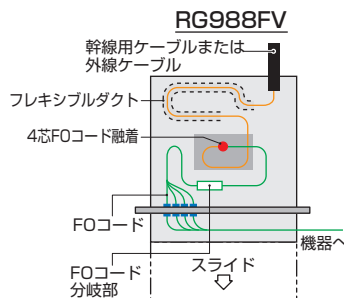

仕様(RG988FV)

部品名	材質	板厚	色
本体		1.2mm	N-1 (3分ツヤ)
ユニット		1.0mm	
ラック取付金具	スチール	2.3mm	
天板		0.8mm	
前面カバー		1.2mm	
融着トレイ	ABS	—	黒
保護カバー	アクリル	3.0mm	ブルースモーク
フレキシブルダクト	ナイロン	—	黒

※ケーブルクランプ、テンションメンバ押えはスチール製です。
付属品 シリコンチューブ、結束バンド、ゴムホルダ、融着スリーブ(40mm)、クランプ、クイックテープ、パッチ名称記入用シール、マウントネジ、モジュールホルダー

単芯仕様

納期区分	形式	品番	外形寸法(mm)			ユニット数	アダプタ	芯数	融着スリーブ数	ケーブル入線数(条)	融着トレイ(個)	ゴムホルダ付属数	モジュールホルダー付属数	重量(kg)	標準価格(円)
			W	H	D										
受	スライド	RG988FV-02B32SC	482	88	550	2	DSC	32	32	6	4	8	—	9	99,700
受	〃	RG988FV-02B48SC	〃	〃	〃	〃	〃	48	48	〃	6	12	—	〃	115,000

(商品コード25)

テープ芯仕様(4テープ芯)

納期区分	形式	品番	外形寸法(mm)			ユニット数	アダプタ	芯数	融着スリーブ数	ケーブル入線数(条)	融着トレイ(個)	ゴムホルダ付属数	モジュールホルダー付属数	重量(kg)	標準価格(円)
			W	H	D										
受	固定	RGV987A-02B100S	482	88	518.5	2	DSC	100	25	6	5	10	13	8	110,000
受	スライド	RG988FV-2B100SC	〃	〃	550	〃	〃	〃	〃	〃	〃	〃	〃	9	130,000

(商品コード25)

※この紙面に掲載の商品には、消費税は含まれておりません。

外形寸法図

RPV987R LCアダプタ

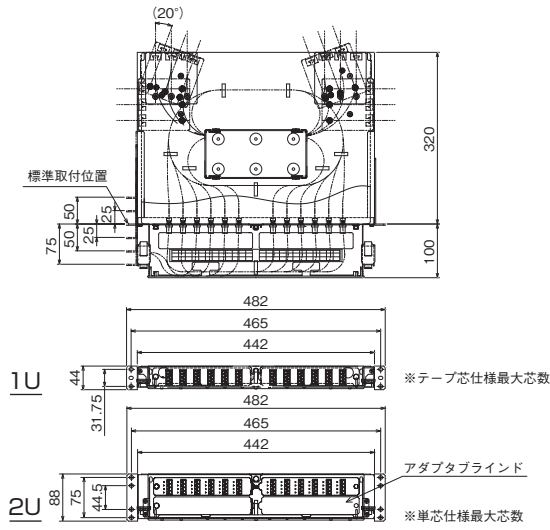

RPV987R SCアダプタ

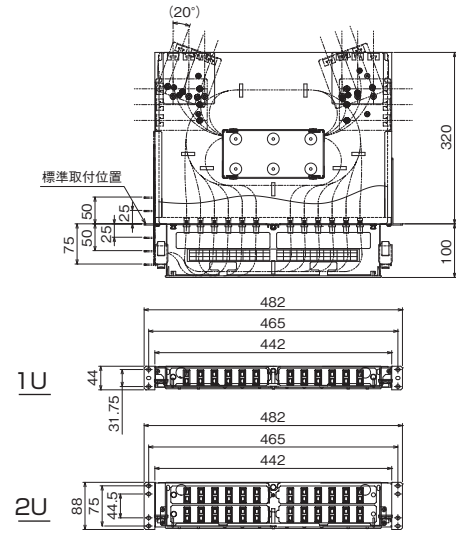

RPV988R LCアダプタ

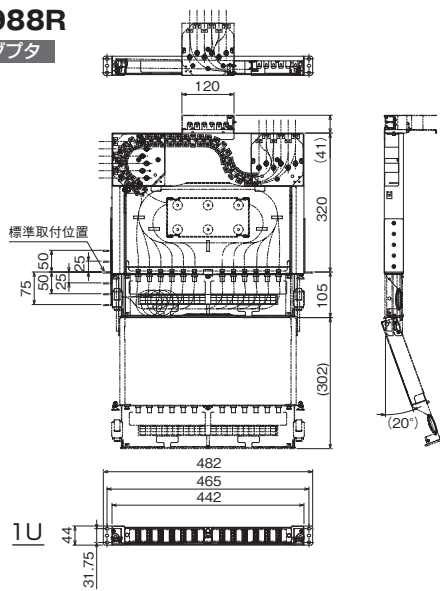

RPV988R SCアダプタ

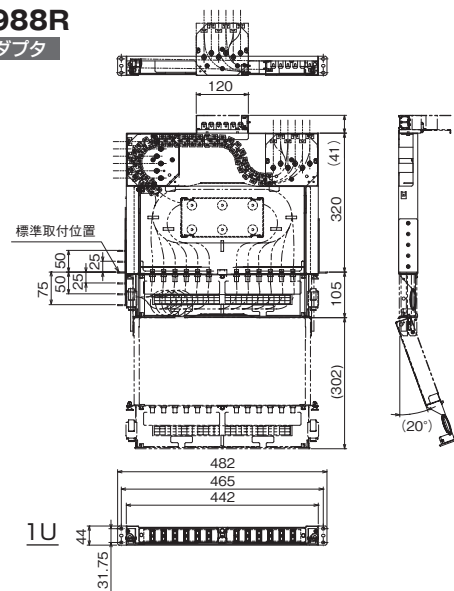

RPV988AV LCアダプタ

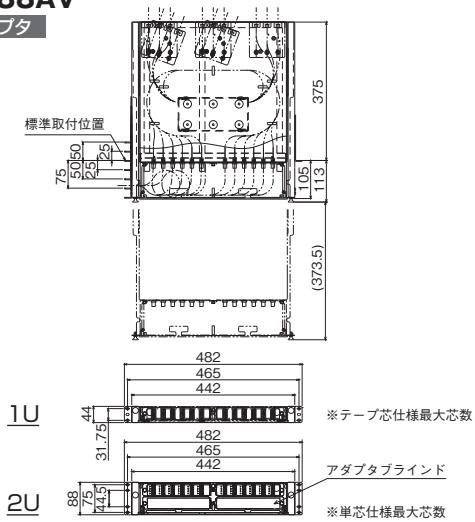

RPV988AV SCアダプタ

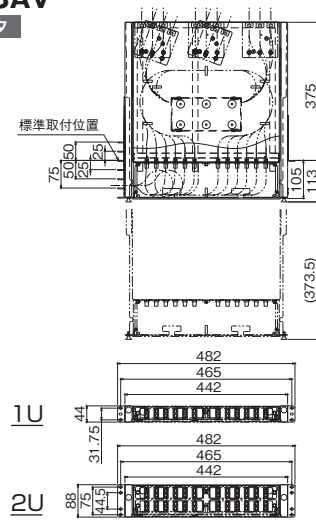

エヌイーエ

外形寸法図

■ RPV987RN LCアダプタ

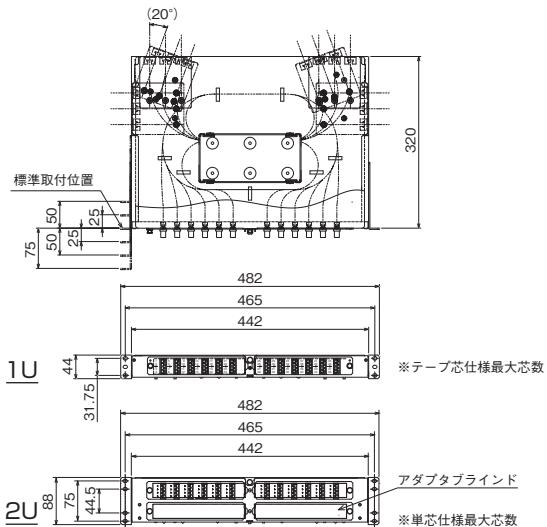

■ RPV987RN SCアダプタ

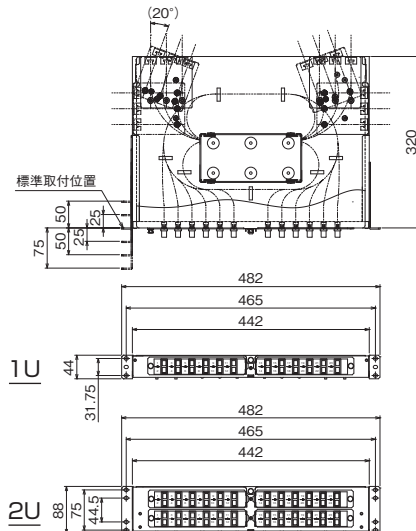

■ RPV988RN LCアダプタ

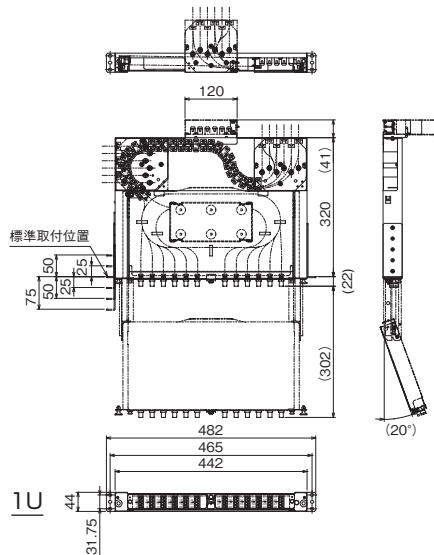

■ RPV988RN SCアダプタ

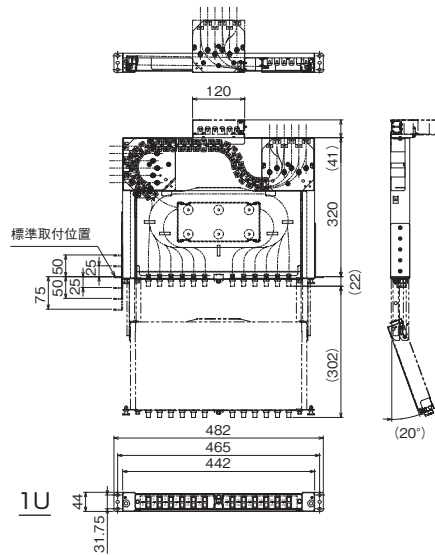

■ RGV987A

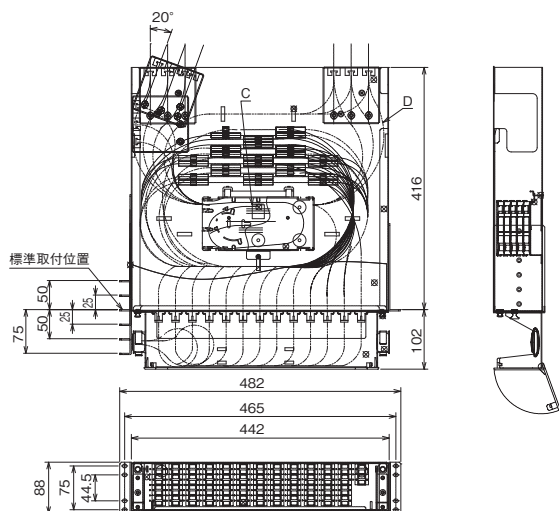

■ RG988FV

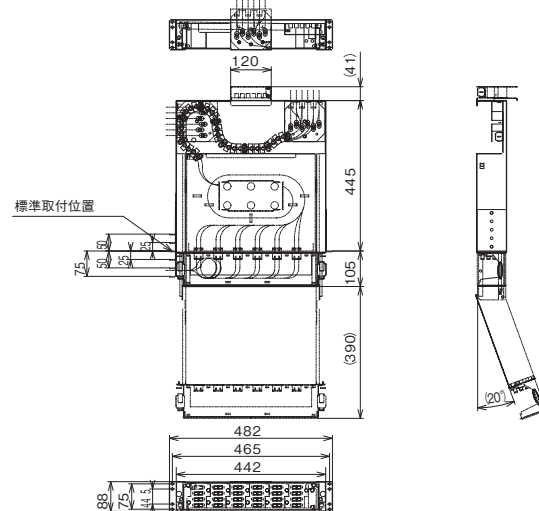

光パッチユニット 固定タイプ RP987P

1Uタイプ



RP987P-01B24SC

- ラックマウント位置は前後に7段階の移動が可能。
- 本体内部はコード余長の収納スペースとして自由に使用できます。



RP987P-01B24SC

天板を外した状態(配線例)

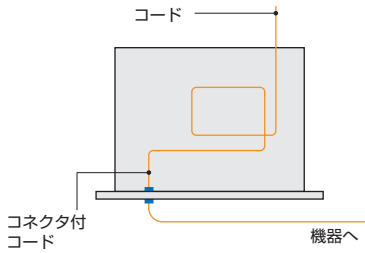

仕様

部品名	材質	板厚	色
本体	スチール	1.2mm	N-1 (3分ツヤ)
ラック取付金具	スチール	2.3mm	
天板	スチール	1.0mm	

付属品 ワイヤサドル、クランプ、自在プッシュ、マウントネジ

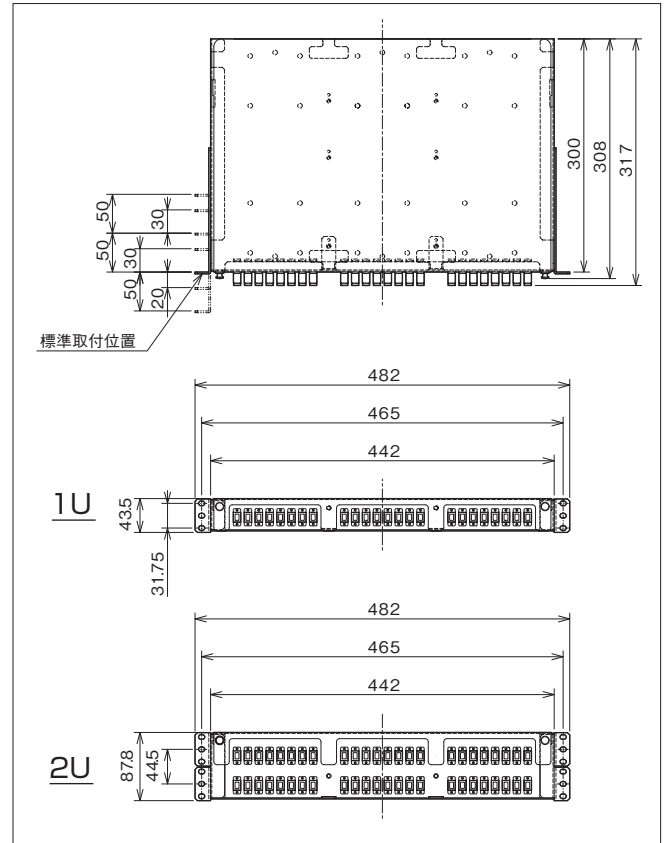

納期区分	品番	外形寸法 (mm)			ユニット数	アダプタ	芯数	重量 (kg)	標準価格 (円)
		W	H	D					
⑥	RP987P-01B8SC	482	44	300	1	SC	8	4	23,000
⑥	RP987P-01B16SC	〃	〃	〃	〃	〃	16	〃	30,800
⑥	RP987P-01B24SC	〃	〃	〃	〃	〃	24	〃	38,700
⑥	RP987P-02B32SC	482	88	300	2	SC	32	4	53,000
⑥	RP987P-02B40SC	〃	〃	〃	〃	〃	40	〃	61,300
⑥	RP987P-02B48SC	〃	〃	〃	〃	〃	48	〃	67,100

(商品コード 25)

光パッチユニット スライドタイプ RP988P

1Uタイプ



RP988P-01B24SC



- ラックマウント位置は前後に7段階の移動が可能。
- 本体内部はコード余長の収納スペースとして自由に使用できます。

スライド時

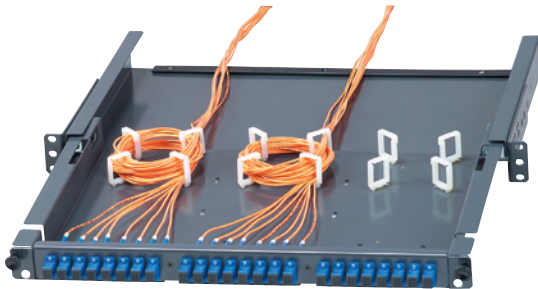

RP988P-01B24SC

天板を外した状態(配線例)

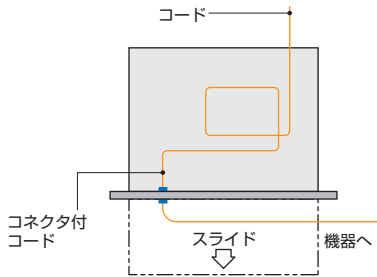

仕様

部品名	材質	板厚	色
本体	スチール	1.2mm	N-1 (3分ツヤ)
ラック取付金具	スチール	2.3mm	
天板	スチール	1.0mm	

付属品 ワイヤサドル、クランプ、自在プッシュ、マウントネジ

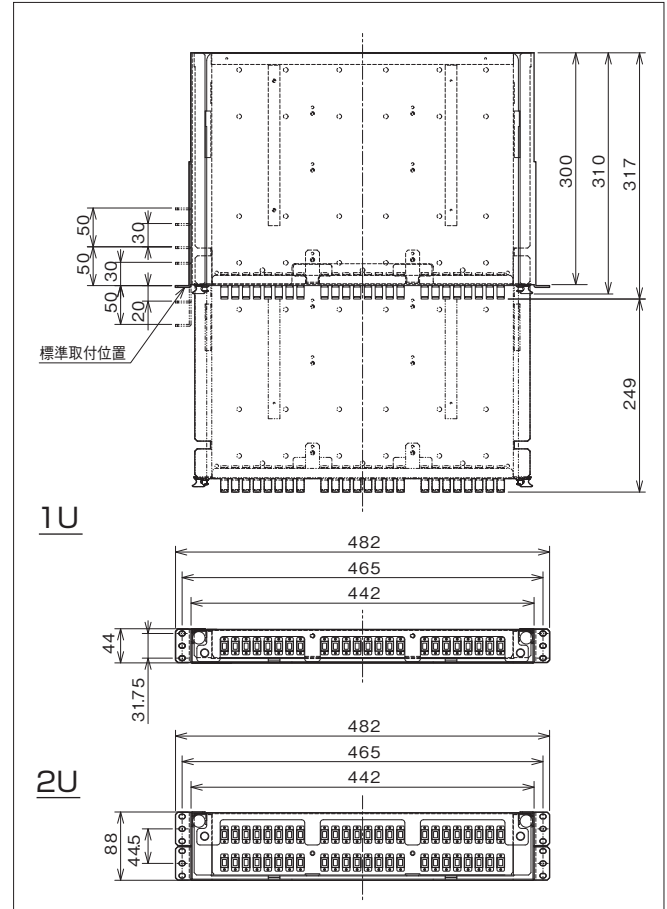

納期区分	品番	外形寸法(mm)			ユニット数	アダプタ	芯数	重量(kg)	標準価格(円)
		W	H	D					
⑥	RP988P-01B8SC	482	44	300	1	SC	8	5	34,600
⑥	RP988P-01B16SC	〃	〃	〃	〃	〃	16	〃	43,000
⑥	RP988P-01B24SC	〃	〃	〃	〃	〃	24	〃	51,800
⑥	RP988P-02B32SC	482	88	300	2	SC	32	5	66,100
⑥	RP988P-02B40SC	〃	〃	〃	〃	〃	40	〃	74,500
⑥	RP988P-02B48SC	〃	〃	〃	〃	〃	48	〃	82,800

(商品コード25)

組替一覧表 製品により納期が異なる場合がございますのでご注意ください。

■アダプタ組替 (適応タイプ:RPV987R、RPV988R、RPV988AV、RPV987RN、RPV988RN)

●標準アダプタから各アダプタへの組替が可能です。



DSC (APC)への組替

芯数	標準価格(円)
4	3,350
6	3,350
8	3,350
12	5,510
16	5,510
24	7,550
32	10,070
48	14,100



SCへの組替

芯数	標準価格(円)
4	3,350
6	3,350
8	3,350
12	5,510
16	5,510
24	7,550
32	10,070
48	14,100



FCへの組替

芯数	標準価格(円)
4	7,550
6	7,550
8	7,550
12	13,100
16	13,100
32	25,100

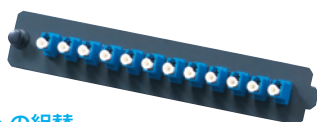

LCへの組替

芯数	標準価格(円)
4	6,710
6	6,710
8	8,920
12	11,000
16	11,000
24	15,700
32	19,800
48	28,200



DLCへの組替

芯数	標準価格(円)
4	6,710
6	6,710
8	8,920
12	11,000
16	11,000
24	15,700
32	19,800
48	28,200

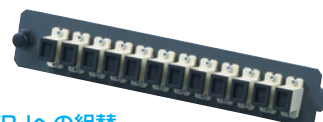

MTRJへの組替

芯数	標準価格(円)
4	6,710
6	6,710
8	8,920
12	11,000
16	11,000
24	15,700
32	19,800
48	28,200

HUBボックス搭載適合表

スプライスユニット	品番	入線可能条数	HUBボックス			
			W500タイプ 取付可否(※1)	入線可能な ケーブル条数	W650タイプ 取付可否	入線可能な ケーブル条数
固定タイプ	RPV987R	6	○(背面側ユニットのみ)	3	○	3
	RPV987RN	6	○(背面側ユニットのみ)	3	○	3
	RGV987A	6	×	—	×	—
スライドタイプ	RPV988AV	6	×	—	×	—
フレキシブルスライドタイプ	RPV988R	6	○(背面側ユニットのみ)	3(5)	○	3(6)
	RPV988RN	6	○(背面側ユニットのみ)	3(5)	○	3(6)
	RG988FV	6	×	—	×	—

※1: スプライスユニットの側面からしか入線できません。

注1: 上記、入線可能なケーブル条数はスプライスユニットをHUBボックスの背面側に取付けた場合。

注2: スプライスユニットをHUBボックスの前面側に取付けた場合、背面側の1ユニット分をケーブル余長ループスペースとして使用します。

注3: HUBボックス (HB-Nタイプ) オプションの入出線カバー (HBTS1N) は3条入線用です。

注4: () に表記している入線可能なケーブル条数はKHB、KHBEタイプの場合です。

ラック搭載適合表

スプライスユニット		RPV987R	RPV987RN	RPV988R	RPV988RN	RPV988AV	RP987P	RP988P	RGV987A	RG988FV
ラック (タイプ/奥行)										
ITN ITN-W ITN-L ※ITA共通	600	●	●	●	●		●	●		
	700	●	●	●	●	●	●	●	▽	▽(注1)
	800	●	●	●	●	●	●	●	●	●
	900	●	●	●	●	●	●	●	●	●
	1000	●	●	●	●	●	●	●	●	●
ITS ITS-W ITS-L	600	▽	▽	▽	▽		▽	▽		
	700	▽	▽	▽	▽	▽	▽	▽	▽	▽(注1)
	800	▽	▽	▽	▽	▽	▽	▽	▽	▽
	900	▽	▽	▽	▽	▽	▽	▽	▽	▽
	1000	▽	▽	▽	▽	▽	▽	▽	▽	▽
DGT/DET DGT-W/DET-W	1000	▽	▽	▽	▽	▽	▽	▽	▽	▽
	1100	▽	▽	▽	▽	▽	▽	▽	▽	▽
	1200	▽	▽	▽	▽	▽	▽	▽	▽	▽
SCRVT	1000	●	●	●	●	●	●	●	●	●
CSMT	800	▽	▽	▽	▽	▽	▽	▽	▽	▽
	900	▽	▽	▽	▽	▽	▽	▽	▽	▽
	1000	▽	▽	▽	▽	▽	▽	▽	▽	▽
SMCT	500						▽	▽		
	600	▽	▽	▽	▽		▽	▽		
	700	▽	▽	▽	▽	▽	▽	▽	▽	▽(注1)
	800	▽	▽	▽	▽	▽	▽	▽	▽	▽
	900	▽	▽	▽	▽	▽	▽	▽	▽	▽
SMCKT SMCKT-M	500			▽(注1)	▽(注1)		▽	▽		
	600	▽	▽	▽	▽		▽	▽		
	700	▽	▽	▽	▽	▽	▽	▽	▽	▽(注1)
CORT	600	▽	▽	▽	▽		●	●		
	700	●	●	●	●	●	●	●	●	▽(注1)
	800	●	●	●	●	●	●	●	●	●
CORT-W	700	●	●	●	●	●	●	●	●	▽(注1)
	800	●	●	●	●	●	●	●	●	●
WLRDT	430									
	530			▽(注1)	▽(注1)		▽	▽		
WLRT	402									
	502			▽(注1)	▽(注1)		▽	▽		
HBW	650	●	●	●	●		●	●		
SRB SRB-W	600	▽	▽	▽	▽		▽	▽		
	700	▽	▽	▽	▽	▽	▽	▽	▽	▽(注1)
	800	▽	▽	▽	▽	▽	▽	▽	▽	▽
SRO(V) SRO(V)-W	600	▽	▽	▽	▽	▽	▽	▽	▽	▽
	800	▽	▽	▽	▽	▽	▽	▽	▽	▽

※1 ユニット装着時の背面ケーブルスペースを140mm以上でみています。許容曲げ半径の大きいケーブルを使用する際は、随時お問合せ下さい。
 ※2 ▽印は、標準では取付不可。ラック取付金具、ケーブルクランプ、マウントアングルのいずれかを移動させることによって取付可能です。
 注1：下方垂直入線に対応可能です。

オプティカルマネージャ

オプティカルマネージャは、ラックマウント型光配線ユニットで、19インチラックに収納して光配線盤を構成できます。

■ ラックマウント型光配線ユニットの組み合わせ例

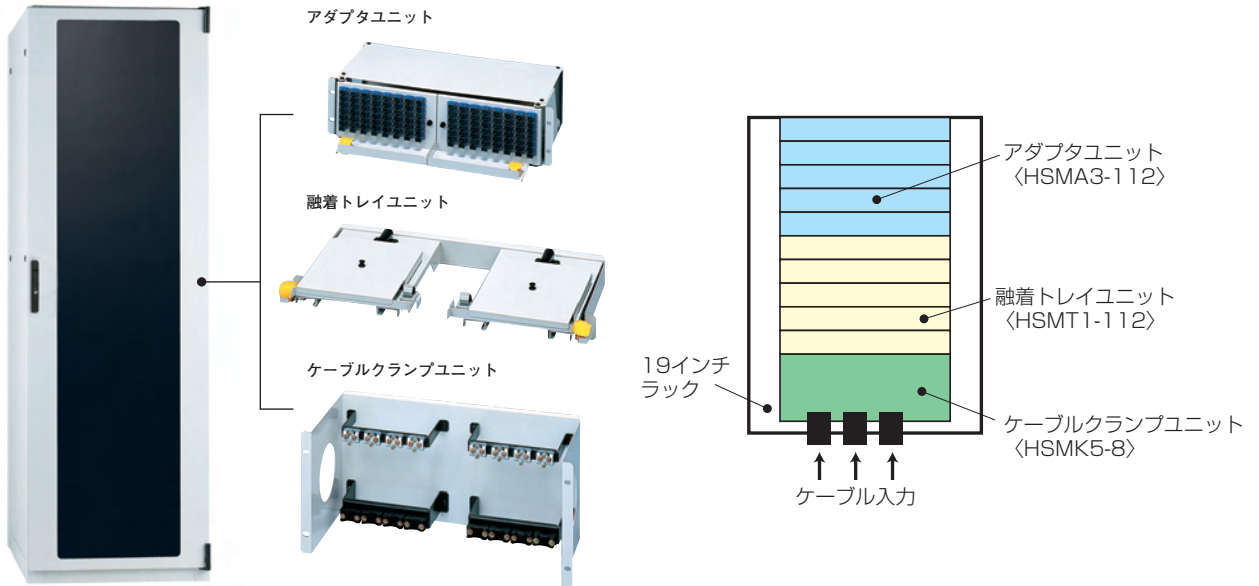

■ 特徴

- ラックマウント型光配線ユニットを組み合わせることにより、施工現場に適応した光配線盤を構成することが可能です。
- 19インチラックを使用することにより、ラックマウント型光配線ユニットの増設が容易なため、初期投入コストの低減につながります。
- 19インチラックを使用しているため、ラックマウント型光配線ユニットと伝送装置との混合搭載が可能です。
- 19インチラックを使用することにより、供給する通信ラックの近くに設置可能なため、メンテナンス性の向上、配置間レイアウトが容易、配線効率の向上などのメリットがあります。

オプティカルマネージャ <アダプタユニット>

- EIA規格19インチラックに設置可能。(W700以上) SRB、SRO(V)は除く
- 3Uサイズで112入力まで可能。



H SMA3-112SC



H SMA3-112SC
天板を外した状態

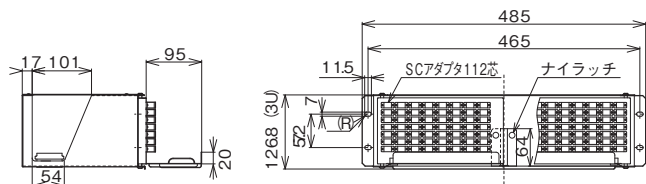
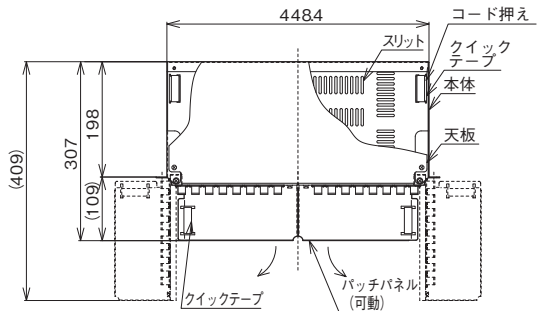

■ 仕様

部品名	材質	板厚	色
本体	スチール	1.2mm	N-8半ツヤ
天板		0.8mm	
パッチパネル		0.8mm	

単位：mm

納期区分	品番	外形寸法			ユニット数	アダプタ	芯数	重量 (kg)	標準価格 (円)
		W	H	D					
⑤	H SMA3-112SC	485	127	307	3	SC	112	4	291,000
⑤	H SMA3-112DSC	〃	〃	〃	〃	DSC	〃	〃	291,000

(商品コード 25)

オプティカルマネージャ 〈融着トレイユニット〉

- EIA規格19インチラックに設置可能。(W700以上)
- 4テープ芯線仕様です。
- ※多段で使用の場合、最上段のみ、1.5Uのスペースを要します。



トレイ蓋を外した状態

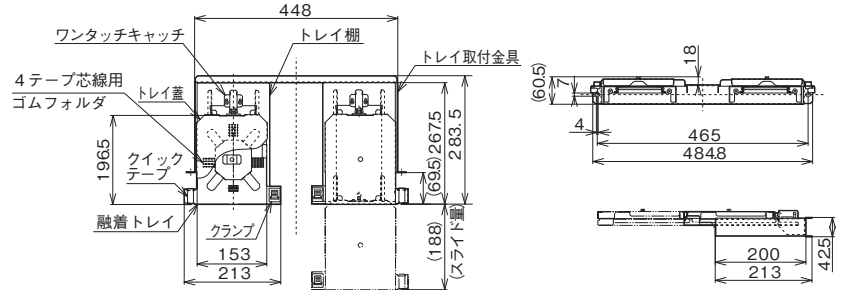

仕様

部品名	材質	板厚	色
本体		0.8mm	
トレイ蓋	スチール	0.8mm	N-8半ツヤ
取付金具		1.6mm	

単位: mm

納期区分	品番	外形寸法			ユニット数	芯数	融着トレイ(個)	重量(kg)	標準価格(円)
		W	H	D					
受	HSMT1-112	485	42.5	283.5	1	112	2	3	123,000

(商品コード25)

オプティカルマネージャ 〈ケーブルクランプユニット〉

- EIA規格19インチラックに設置可能。
- ケーブルは8条まで対応可能。

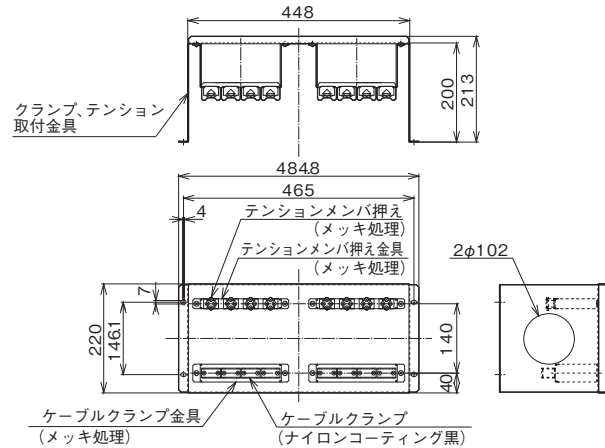
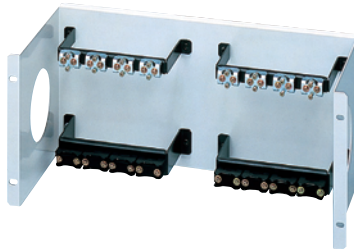

ケーブル入線数:8条
適用光ケーブル:φ18mm以下
適用テンションメンバ径:φ6.5mm以下

仕様

部品名	材質	板厚	色
本体	スチール	1.6mm	N-8半ツヤ

単位: mm

納期区分	品番	外形寸法			ユニット数	ケーブル入線数	重量(kg)	標準価格(円)
		W	H	D				
受	HSMK5-8	485	220	213	5	8	4	88,100

(商品コード25)

独自の薄型構造により、省スペースで施工できます。各ユニットはパネルマウント方式で、設置場所に応じた各種キャビネットへの組替えが可能です。



HSJ-168SC

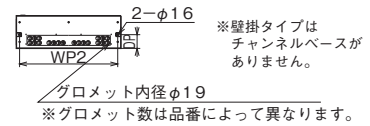
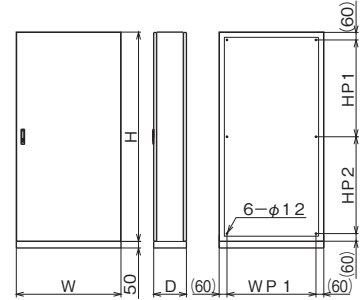

※壁掛け自立タイプは底面のアンカーボルトに加え、壁面でも固定するなど転倒防止の処理を行ってください。

※壁掛タイプはチャンネルベースがありません。

※クロメット数は品番によって異なります。

■ アダプタケース

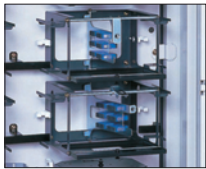

アダプタの保護と余長処理を行うアダプタケースは接続が容易な可動式のアダプタ取付部と収納式のドアを採用し、ケースの両側に結束クランプを装着しました。

■ コードホルダ (168芯型以上:12芯/ケース 192芯型以上:24芯/ケース)



▲配線例

左右と中央の配線スペースにはコードホルダを配置し、配線の整理を容易にしています。

■ 本体と背面板

キャビネット本体が外れ、開放状態の背面板で施工することができます。配線が容易で、施工時の軽量化になっています。

■ 背面カバー

機器取付面一体構造の背面をフラットにするカバーです。

■ 入出線方向と配線口板



標準の上下入線を上入線に変更できますので別途お問い合わせください。入出線部分には着脱式のクロメット付配線口板を上下面に装着しています。

■ 融着部収納トレイ (168芯型以上:単芯12芯/トレイ 192芯型以上:4芯テーパー24芯/トレイ)



▲配線例

引出し式で脱落しない構造の融着部収納トレイは、入出線部に結束クランプ付です。シリコンチューブや融着スリーブも付属しています。

■ テンションメンバ押え

ケーブルを一本ごと固定できる着脱式のテンションメンバ押えです。別途増設もできます。

■ ケーブルクランプ

外径18mm以下のケーブルを8本まで固定できます。

■ ケーブルコードクランプ

入出線部の配線固定には柔軟なスポンジを組込んだクランプです。別途増設もできます。

■ 仕様

部品名	板厚 (mm)	色
本体	1.6	N-8 半ツヤ
ドア	1.2	N-8 半ツヤ
チャンネルベース	2.3	N-8 半ツヤ
アダプタケース	0.8	黒メッキ

■ 付属品

40mm融着スリーブ
シリコンチューブ
系統名称ラベル

■ 盤内配線推奨ケーブル長

光配線盤 (H)	L1 (mm)	L2 (mm)	L3 (mm)
1200	3500	—	—
1600 (W700)	4000	—	—
1600 (W800)	—	500	3500
2300	—	500	4000

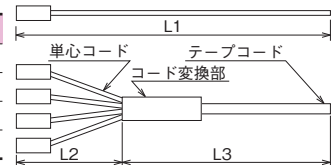

■ 壁掛けタイプ(融着+アダプタ接続)

納期区分	品番	寸法 (mm)			盤内ユニット						ケーブル入線数 (条)	標準価格 (円)			
		盤外形			背面板アンカー位置			チャンネルベースアンカー位置		アダプタケース			融着トレイ		
H	W	D	HP1	HP2	WP1	DP	WP2	ケース段数	アダプタ数	トレイ段数	融着数				
受	HSJ-72SC	1200	700	200	540	540	580	—	—	3段×2列	SC72個	3段×2列	72芯	8	616,000
受	HSJ-96SC	〃	〃	〃	〃	〃	〃	—	—	4段×2列	SC96個	4段×2列	96芯	〃	723,000
受	HSJ-120SC	〃	〃	〃	〃	〃	〃	—	—	5段×2列	SC120個	5段×2列	120芯	〃	878,000

■ 壁掛け自立タイプ(融着+アダプタ接続)

受	HSJ-144SC	1600	700	200	740	740	580	70	650	6段×2列	SC144個	6段×2列	144芯	8	983,000
受	HSJ-168SC	〃	〃	〃	〃	〃	〃	〃	〃	7段×2列	SC168個	7段×2列	168芯	〃	1,041,000

※ST、FCアダプタ仕様も製作いたします。別途、お問い合わせください。

(商品コード 25)

■ 壁掛け自立タイプ(融着+アダプタ接続)

納期区分	品番	寸法 (mm)			盤内ユニット						ケーブル入線数 (条)	標準価格 (円)			
		盤外形			背面板アンカー位置			チャンネルベースアンカー位置		アダプタケース			融着トレイ		
H	W	D	HP1	HP2	WP1	DP	WP2	ケース段数	アダプタ数	トレイ段数	融着数				
受	HSJ-192SC	1600	800	250	740	740	680	95	750	4段×2列	SC192個	4段×2列	192芯	8	1,270,000
受	HSJ-240SC	〃	〃	〃	〃	〃	〃	〃	〃	5段×2列	SC240個	5段×2列	240芯	〃	1,300,000
受	HSJ-288SC	〃	〃	〃	〃	〃	〃	〃	〃	6段×2列	SC288個	6段×2列	288芯	〃	1,630,000
受	HSJ-336SC	〃	〃	〃	〃	〃	〃	〃	〃	7段×2列	SC336個	7段×2列	336芯	〃	1,730,000
受	HSJ-384SC	2300	〃	〃	1090	1090	〃	〃	〃	8段×2列	SC384個	8段×2列	384芯	〃	1,850,000
受	HSJ-432SC	〃	〃	〃	〃	〃	〃	〃	〃	9段×2列	SC432個	9段×2列	432芯	〃	2,210,000
受	HSJ-480SC	〃	〃	〃	〃	〃	〃	〃	〃	10段×2列	SC480個	10段×2列	480芯	〃	2,320,000
受	HSJ-528SC	〃	〃	〃	〃	〃	〃	〃	〃	11段×2列	SC528個	11段×2列	528芯	〃	2,430,000

※ST、FCアダプタ仕様も製作いたします。別途、お問い合わせください。

(商品コード 25)

大容量の光ネットワーク構築に最適です。優れた施工性と機能性で光ネットワークインフラ、光LAN、光CATVをサポート。



HSJU-A288SC

■ アダプタシャーシ(24芯)

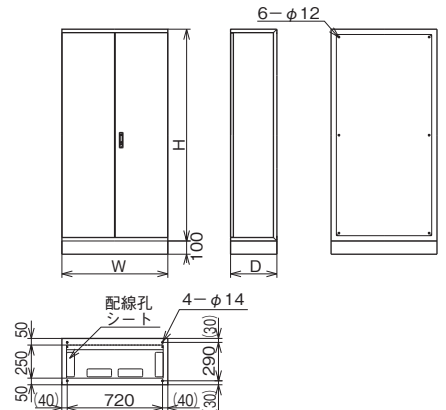
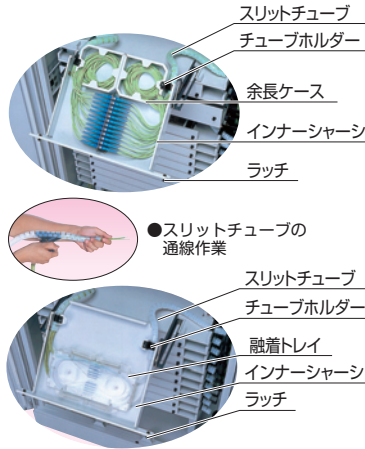

注)チャンネルベースを外してアンカー固定を行う構造です。

スムーズにスライドする引出しユニット。水平または傾斜状態を保持する独自の2段アクションで配線もスムーズ。

■ 融着トレイシャーシ(48芯)
4テープ芯線仕様

付属工具で容易に通線できるスリットチューブは、シャーシのスライド量に合わせてなめらかに移動するため、芯線の保護、スライド余長の確保が簡単です。

■ ワイヤリングガイド

両側の配線スペースにコードをスッキリまとめることができます。

■ テンションメンバ押え

外径6.5mm以下のテンションメンバを8本まで固定できます。

■ 余長受け

アダプタシャーシから融着トレイ間のコードの余長を収納できます。

■ ケーブルクランプ

外径18mm以下のケーブルを8本まで固定できます。

■ 仕様

部品名	板厚(mm)	色
本体	1.6	N-8 半ツヤ
ドア	1.2	N-8 半ツヤ
チャンネルベース	2.3	N-8 半ツヤ
シャーシ	0.8	N-8 半ツヤ

付属品
4テープ芯線用融着スリーブ40mm
シリコンチューブ
モジュールホルダ(F0コードのダム保持用)
系統名称ラベル

■ 盤内配線推奨コード長

光配線盤(H)	L1(mm)	L2(mm)
1200	600	3400
1600	600	3600
1900	600	3800
2300	600	4200

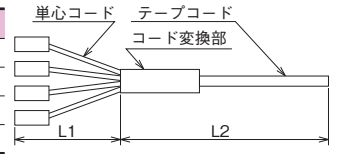

■ 〈融着+アダプタ接続〉タイプ

納期区分	Aタイプ 品番	寸法(mm)			重量(kg)	盤内シャーシ				ケーブル入線数(条)	標準価格(円)
		盤外形				アダプタシャーシ		融着トレイシャーシ			
		H	W	D		段数	アダプタ数	段数	融着数		
受	HSJU-A96SC	1200	800	350	84	4	96芯分	2	96芯	8	795,000
受	HSJU-A120SC	〃	〃	〃	89	5	120芯分	3	120芯	〃	963,000
受	HSJU-A144SC	1600	〃	〃	114	6	144芯分	〃	144芯	〃	1,100,000
受	HSJU-A192SC	〃	〃	〃	123	8	192芯分	4	192芯	〃	1,350,000
受	HSJU-A240SC	〃	〃	〃	132	10	240芯分	5	240芯	〃	1,470,000
受	HSJU-A288SC	〃	〃	〃	140	12	288芯分	6	288芯	〃	1,530,000
受	HSJU-A336SC	1900	〃	〃	156	14	336芯分	7	336芯	〃	1,770,000
受	HSJU-A384SC	〃	〃	〃	164	16	384芯分	8	384芯	〃	1,980,000
受	HSJU-A432SC	2300	〃	〃	193	18	432芯分	9	432芯	〃	2,230,000
受	HSJU-A480SC	〃	〃	〃	202	20	480芯分	10	480芯	〃	2,450,000
受	HSJU-A528SC	〃	〃	〃	210	22	528芯分	11	528芯	〃	2,660,000

(商品コード25)

■ 〈融着+アダプタ接続+融着〉タイプ

納期区分	Bタイプ 品番	寸法(mm)			重量(kg)	盤内シャーシ				ケーブル入線数(条)	標準価格(円)
		盤外形				アダプタシャーシ		融着トレイシャーシ			
		H	W	D		段数	アダプタ数	段数	融着数		
受	HSJU-B96SC	1200	800	350	78	2	48芯分	2	96芯	8	618,000
受	HSJU-B120SC	〃	〃	〃	83	3	60芯分	3	120芯	〃	787,000
受	HSJU-B144SC	〃	〃	〃	83	〃	72芯分	〃	144芯	〃	842,000
受	HSJU-B192SC	〃	〃	〃	89	4	96芯分	4	192芯	〃	956,000
受	HSJU-B240SC	1600	〃	〃	117	5	120芯分	5	240芯	〃	1,070,000
受	HSJU-B288SC	〃	〃	〃	122	6	144芯分	6	288芯	〃	1,110,000
受	HSJU-B336SC	〃	〃	〃	128	7	168芯分	7	336芯	〃	1,260,000
受	HSJU-B384SC	〃	〃	〃	134	8	192芯分	8	384芯	〃	1,380,000
受	HSJU-B432SC	1900	〃	〃	146	9	216芯分	9	432芯	〃	1,530,000
受	HSJU-B480SC	〃	〃	〃	152	10	240芯分	10	480芯	〃	1,680,000
受	HSJU-B528SC	〃	〃	〃	158	11	264芯分	11	528芯	〃	1,810,000

(商品コード25)

※この紙面に掲載の商品には、消費税は含まれておりません。

1232芯まで対応可能な高密度タイプの光配線盤です。SCアダプタを前面に配列し、施工性に優れた高密度収納を可能としました。

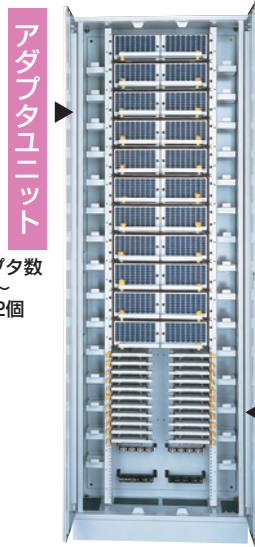

アダプタ数
560~
1232個

融着トレイユニット
融着数
560~
1232芯

HSM-1232SC

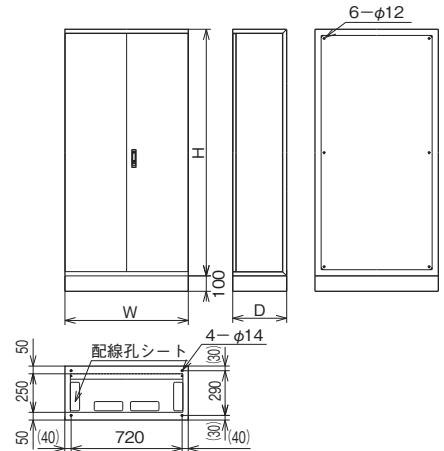

注)チャンネルベースを外してアンカー固定を行う構造です。

前面パッチパネル式(112芯/ユニット)



開閉式のパネルより1次側の配線作業が容易です。



2次側コードのSCアダプタを前面に配列しました。コードの抜差しが簡単にできます。

ワンプッシュ・スライド式(112芯/ユニット、56芯/トレイ)



手前に引出せるスライド構造のため融着接続部の収納が簡単です。トレイのスライドロック/解除はワンプッシュ。



結束クランプ
スリーブ用ゴムホルダ
配線結束用クイックテープ

■ ワイヤリングガイド

両側面にワイヤリングガイドを設置。大容量のケーブルが密集する部分もスッキリまとめることができます。

■ テンションメンバ押え

外径6.5mm以下のテンションメンバを8本まで固定できます。

■ ケーブルクランプ

外径18mm以下のケーブルを8本まで固定できます。
(外径18~27mmのケーブルクランプをオプションにて用意しております。)

■ 保護カバー(オプション)

入線部(テンションメンバ押さえ、ケーブルクランプ)の保護カバーをオプションにて用意しております。

■ 仕様

部品名	板厚(mm)	色
本体	1.6	N-8 半ツヤ
ドア	1.2	N-8 半ツヤ
チャンネルベース	2.3	N-8 半ツヤ
アダプタユニット	0.8/1.2	N-8 半ツヤ
融着トレイユニット	0.8	N-8 半ツヤ

■ 付属品

4テープ芯用融着スリーブ(40mm)
シリコンチューブ
系統名称ラベル
クイックテープ

■ 盤内配線推奨コード長

光配線盤(H)	L1(mm)	L2(mm)
1400	700	2000
1700	700	2250
2000	700	2500
2300	700	2750

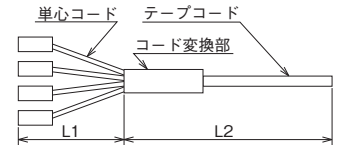

※下面からの入出線を標準としていますので、上面から入出線の場合は組替が必要です。

■ (融着+アダプタ接続)タイプ

納期区分	品番	寸法(mm)			重量(kg)	盤内ユニット				ケーブル入線数(条)	標準価格(円)
		盤外形				アダプタユニット		融着トレイユニット			
		H	W	D		段数	アダプタ数	段数	融着数		
受	HSM-560SC	1400	800	350	120	5段	560個	5段×2列	560芯	8	2,430,000
受	HSM-784SC	1700	〃	〃	142	7段	784個	7段×2列	784芯	〃	3,250,000
受	HSM-1008SC	2000	〃	〃	164	9段	1008個	9段×2列	1008芯	〃	4,170,000
受	HSM-1232SC	2300	〃	〃	186	11段	1232個	11段×2列	1232芯	〃	5,010,000

※標準は4テープ芯線仕様です。他のテープ芯線または単芯をご使用の場合は、実装芯線が異なりますので、別途お問合せください。

(商品コード 25)

コンパクトサイズのシャーシを採用し、1000芯を越える高密度収納を可能にしました。



HSMU-648SC

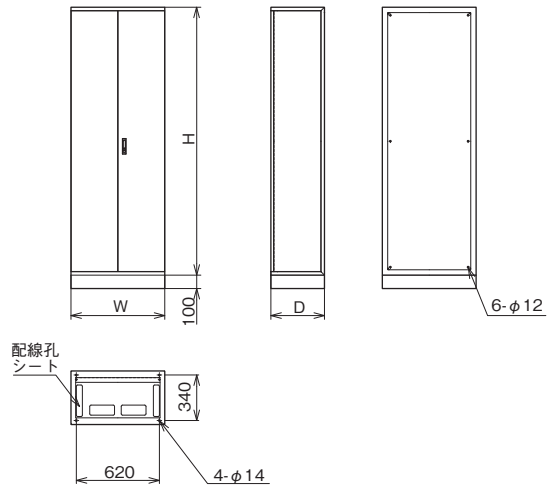

注)チャンネルベースを外してアンカー固定を行う構造です。

■ アダプタシャーシ(36芯)

●引出し式のアダプタシャーシ・トレイシャーシは手前に引出した後、シャーシに角度が付けられるため、配線作業が簡単に行えます。

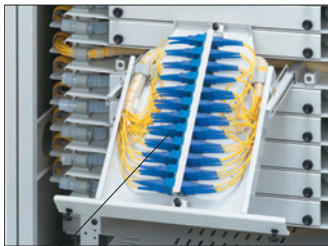

ホルダごと着脱可能なアダプタ
(コード押えも付いています。)

■ トレイシャーシ(108芯)

●スリットチューブがシャーシの引出しに合わせてなめらかに動くので、光コード、芯線の保護、余長確保が容易です。



開閉着脱式の配線押え



スリット
チューブの
通線作業

■ ワイヤリングガイド

両側の配線スペースにコードをスッキリまとめることができます。

■ 余長受け

アダプタシャーシから融着トレイ間のコードの余長を収納できます。

■ テンションメンバ押え

外径6.5mm以下のテンションメンバを8本まで固定できます。

■ ケーブルクランプ

外径18mm以下のケーブルを8本まで固定できます。

■ 仕様

部品名	材質	板厚(mm)	色
本体	スチール	1.6	N-8 半ツヤ
ドア	スチール	1.2	N-8 半ツヤ
チャンネルベース	スチール	2.3	N-8 半ツヤ
アダプタシャーシ	アルミ	1.5	N-8 半ツヤ
トレイシャーシ	アルミ	1.5	N-8 半ツヤ
余長収納ユニット	スチール	0.8	N-8 半ツヤ

■ 付属品 クイックテープ、行先表示ラベル、ユニット表示ラベル
融着スリーブ(4テープ芯用 40mm)
シリコンチューブ(1巻/10m)

■ 盤内配線推奨コード長

光配線盤(H)	L1(mm)	L2(mm)
1600	800	3500
2000	800	4000
2300	800	4500

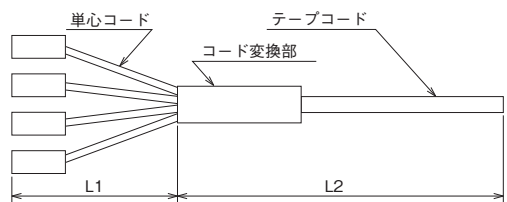

■ 〈融着+アダプタ接続〉タイプ

納期区分	品番	盤外形寸法(mm)			盤内ユニット				余長シャーシ(段数)	ケーブル入線数(条)	重量(kg)	標準価格(円)
		H	W	D	アダプタユニット		融着トレイユニット					
					段数	アダプタ数	段数	融着数				
Ⓢ	HSMU-648SC	1600	700	400	18	648	6	648	1	8	160	2,760,000
Ⓢ	HSMU-900SC	2000	〃	〃	25	900	9	900	〃	〃	200	3,670,000
Ⓢ	HSMU-1044SC	2300	〃	〃	29	1044	10	1044	2	〃	230	4,220,000

※標準は4テープ芯線仕様です。他のテープ芯線または単芯をご使用の場合は、実装芯線が異なりますので、別途お問合せください。

(商品コード 25)

※この紙面に掲載の商品には、消費税は含まれておりません。

- パッチ名称記入用シールを付属。
- スペースカバーは取外し可能です。
- 施工の楽な防塵スポンジを付属しています。
- 扉の着脱がドライバーで行えます。

- 扉は200番キーにより施錠可能です。
- 配置の変更で出入線方向の変更・扉の開閉方向の変更が可能です。
- 壁取付穴はダルマ穴形状です。

壁掛け 融着接続 融着+アダプタ接続

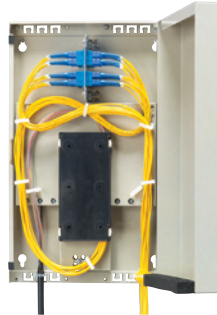

HSBV-12SC (配線例)

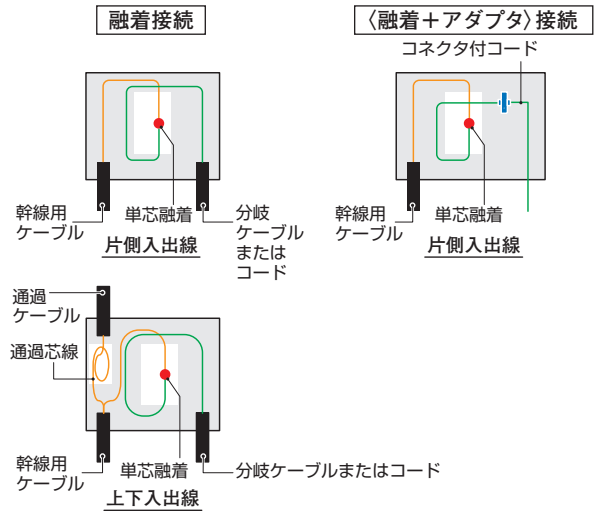

仕様

部品名	材質	板厚	色
本体	スチール	1.0mm	ページ 5Y7/1
扉			
パネル			
スペースカバー			
融着トレイ	ABS	-	黒

付属品

シリコンチューブ、結束バンド、ゴムホルダ、融着スリーブ(40mm)、クランプ、クイックテープ、パッチ名称記入用シール、防塵スポンジ

融着接続タイプ・単芯仕様(ケーブル出力orコード出力)

入出線方向	納期区分	品番	外形寸法(mm)			アダプタ	芯数	融着スリーブ数	ケーブル入出線数(条)	融着トレイ(個)	ゴムホルダ付属数	重量(kg)	標準価格(円)
			H	W	D								
片側入出線	①	HSBV-C12-A	342	290	80	—	12	12	6※注	2	3	4	24,600
	②	HSBV-C24-A	〃	〃	〃	—	24	24	〃	3	6	〃	36,700
上下入出線	①	HSBV-C12-B	342	290	80	—	12	12	12※注	2	3	4	30,800
	②	HSBV-C24-B	〃	〃	〃	—	24	24	〃	3	6	〃	43,500

※注) コード入出線を行う場合は異なります ※テープ芯線仕様の組替は P.1051 を参照ください。

(商品コード 25)

融着+アダプタ接続タイプ・単芯仕様

入出線方向	納期区分	品番	外形寸法(mm)			アダプタ	芯数	融着スリーブ数	ケーブル入出線数(条)	融着トレイ(個)	ゴムホルダ付属数	重量(kg)	標準価格(円)
			H	W	D								
片側入出線	①	HSBV-12SC	462	290	80	DSC	12	12	6※注	2	3	5	53,000
	②	HSBV-24SC	532	〃	〃	〃	24	24	〃	3	6	〃	71,800

※注) コード入出線を行う場合は異なります ※テープ芯線仕様の組替は P.1051 を参照ください。

(商品コード 25)

36~48芯型は光関連パーツを各種キャビネットへ配置した組替製品にて対応いたします。別途、お問合せください。

ケーブル/コード兼用クランプ

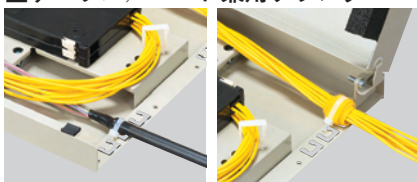

ケーブルクランプとコードクランプ兼用構造です。(コードによる入出線を行う場合ケーブル入線数が増えます。)
適応ケーブル径: φ19mm以下
固定用の結束バンドを付属しています。

テンションメンバ押え



適応テンションメンバ径: φ4mm以下

アダプタ取付金具



コネクタの着脱が容易なスライド式のアダプタパネルです。(融着+アダプタ接続タイプのみ)

融着トレイ



フタの開閉が簡単なロック機構(スライド式)が付いた樹脂製融着トレイ。融着スリーブを4本単位で収納できるゴムホルダを付属。

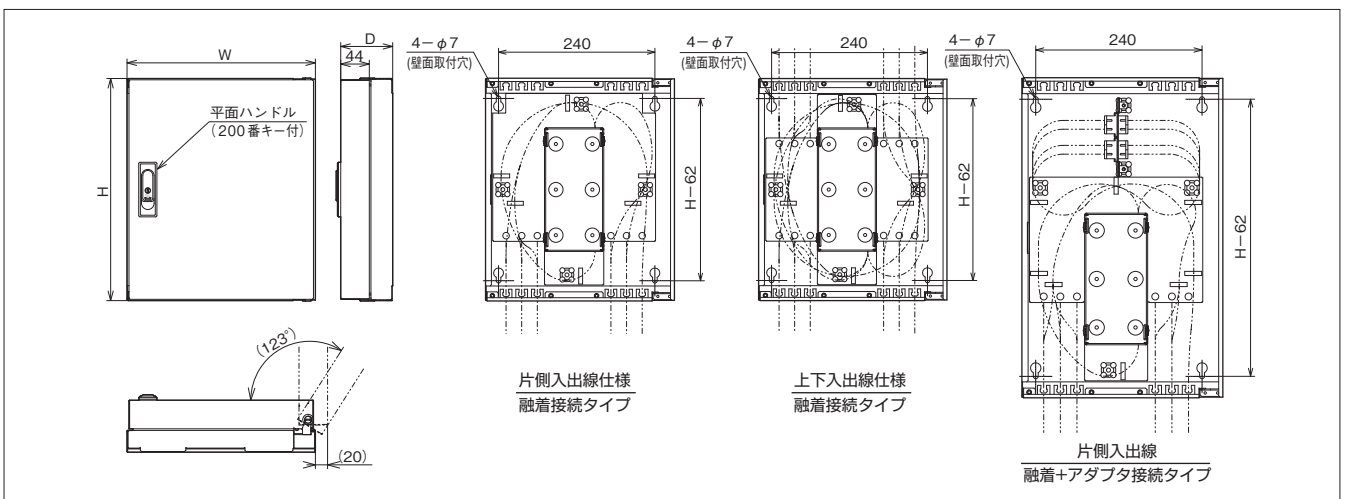

スプライスボックス(小形タイプ) HSY

塗装色 ホワイトグレー N-8 半ツヤ

- 「融着接続」と「融着+アダプタ接続」の2タイプから選べます。
- 4芯～12芯のバリエーション。
- 開閉着脱式の小型タイプ。HSY-4は、ラックや盤、OAフロアへも収納できるサイズです。

壁掛け 融着接続 融着+アダプタ接続

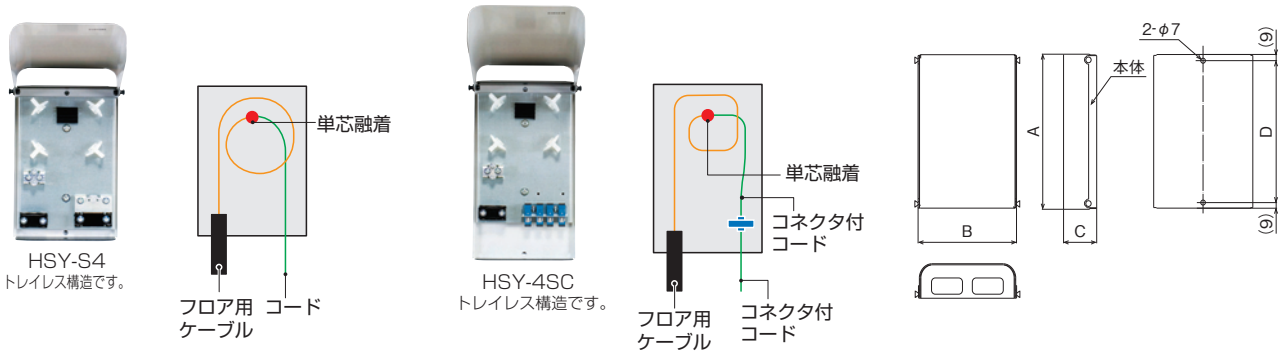

仕様

ケース材質	鉄板製ドア0.8mm、本体1.0mm
色	N-8 半ツヤ
適応光ケーブル	φ17mm以下
適応テンションメンバ径	φ6.5mm以下
適応光コード	φ3mm以下
付属品	40mm融着スリーブ4本

融着接続コード出力タイプ

納期区分	品番	タテA	ヨコB	フカサC	取付ピッチD	取付ピッチE	ケーブル入線数	融着接続数	アダプタ数	重量(kg)	標準価格(円)
②	HSY-S4	220	150	50	202	—	1条	4芯	—	2	16,000

※テープ芯線仕様の組替は P.1051 を参照ください。

〈融着+アダプタ〉接続タイプ

②	HSY-4SC	260	150	50	242	—	1条	4芯	SC4個	2	27,200
⑥	HSY-4ST	〃	〃	〃	〃	—	〃	〃	ST4個	〃	27,200
⑥	HSY-4FC	〃	〃	〃	〃	—	〃	〃	FC4個	〃	31,500

※テープ芯線仕様の組替は P.1051 を参照ください。

(商品コード 25)

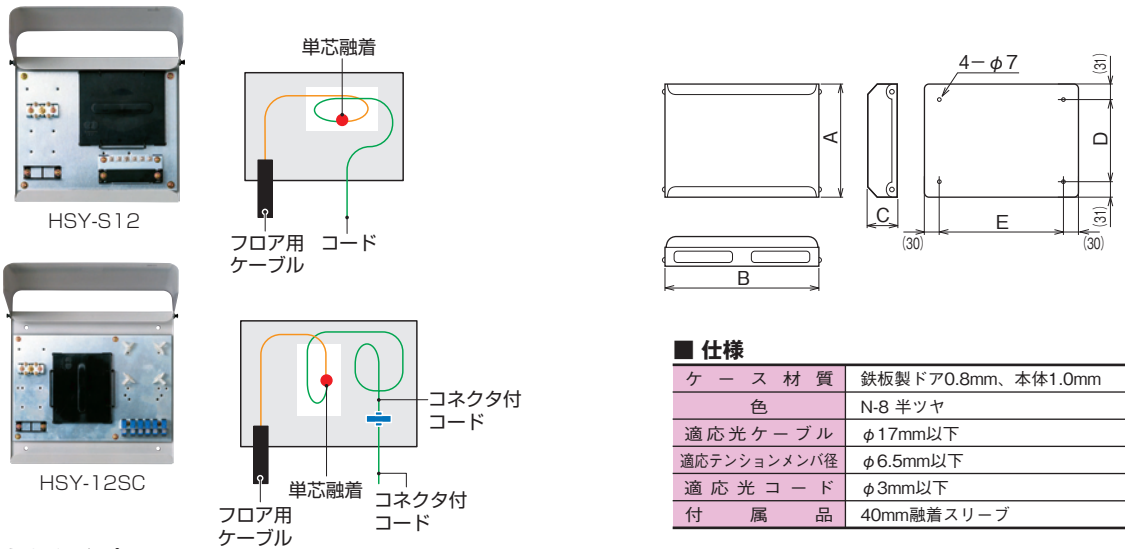

仕様

ケース材質	鉄板製ドア0.8mm、本体1.0mm
色	N-8 半ツヤ
適応光ケーブル	φ17mm以下
適応テンションメンバ径	φ6.5mm以下
適応光コード	φ3mm以下
付属品	40mm融着スリーブ

融着接続コード出力タイプ

納期区分	品番	タテA	ヨコB	フカサC	取付ピッチD	取付ピッチE	ケーブル入線数	融着接続数	アダプタ数	重量(kg)	標準価格(円)
②	HSY-S12	230	260	60	168	200	2条	12芯	—	3	19,300

※テープ芯線仕様の組替は P.1051 を参照ください。

〈融着+アダプタ〉接続タイプ

②	HSY-6SC	300	320	60	238	260	2条	6芯	SC6個	3	31,500
⑥	HSY-6ST	〃	〃	〃	〃	〃	〃	〃	ST6個	〃	31,500
⑥	HSY-6FC	〃	〃	〃	〃	〃	〃	〃	FC6個	〃	40,300
⑥	HSY-8SC	300	320	60	238	260	2条	8芯	DSC4個	3	37,000
②	HSY-12SC	300	320	60	238	260	2条	12芯	DSC6個	3	47,700
⑥	HSY-12ST	〃	〃	〃	〃	〃	〃	〃	ST12個	〃	47,700
⑥	HSY-12FC	〃	〃	〃	〃	〃	〃	〃	FC12個	〃	68,700

※テープ芯線仕様の組替は P.1051 を参照ください。

(商品コード 25)

※この紙面に掲載の商品には、消費税は含まれておりません。

HSFタイプ

メディアコンバータ
スペース
取付スペース
H:40~180mm
W:30~80mm
D:20~36mm

機器スペース
機器の配置がフリーな
木板ベース仕様です。

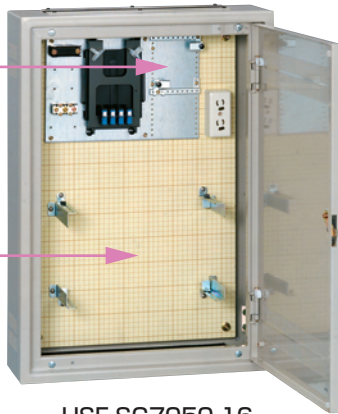

HSF-SC7050-16

〈実装例〉

スライク
内機ユニット

機器用固定金具
(付属)

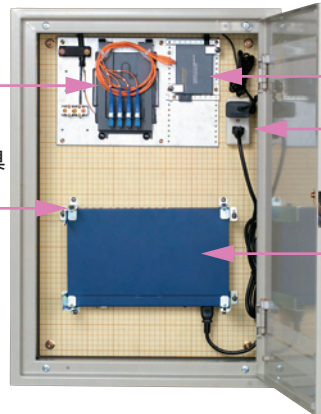

メディアコンバータ

露出コンセント

HUB

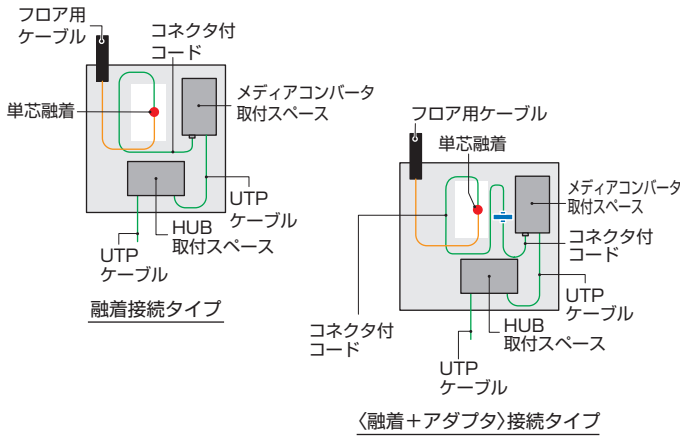

発熱する機器の収納に適した
スリット付です。

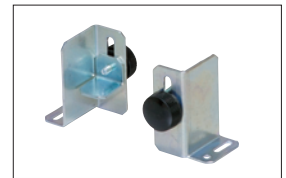

機器固定用金具を1セット
付属しています。
フカサ120 : RP29T-Mを付属
(有効高さ30~50mm)
フカサ160 : RP29T-Lを付属
(有効高さ30~100mm)



上下にパッキン付の入出線口があります。
ケーブル量に合わせて可動する
ケーブル押え板により入出線作業が
簡単に行えます。



露出コンセント2個口(E付)を
標準装備しています。

■仕様

ケース材質	鋼板製ドア1.6mm、本体1.6mm
色	5Y7/1
光ケーブル入線数	2条
適応光ケーブル	φ17mm以下
適応テンションメンバ径	φ6.5mm以下
適応光コード	φ3mm以下
付属品	40mm融着スリーブ4本

納期区分	品番	外形寸法(mm)			木板ベース寸法(mm)			壁面取付穴位置(mm)			アダプタ	融着接続数	ケーブル入線数	融着トレイ(個)	機器スペース寸法(mm)		重量(kg)	標準価格(円)
		H	W	D	H1	W1	HP	WP	HS	WS								
④	HSF-S5050-12	500	500	120	420	420	440	440	—	—	2条	1	90	350	17	52,500		
④	HSF-S6050-12	600	〃	〃	520	〃	540	〃	—	〃	〃	〃	190	〃	19	56,100		
④	HSF-S7050-16	700	500	160	620	420	640	440	—	〃	〃	〃	290	350	23	63,000		
④	HSF-S8050-16	800	〃	〃	720	〃	740	〃	—	〃	〃	〃	390	〃	26	67,100		
④	HSF-S9060-16	900	600	〃	820	520	840	540	—	〃	〃	〃	490	450	32	71,300		
④	HSF-S1060-16	1000	〃	〃	920	〃	940	〃	—	〃	〃	〃	590	〃	34	77,600		
④	HSF-SC5050-12	500	500	120	420	420	440	440	SC用×4	4芯	2条	1	90	350	17	66,100		
④	HSF-SC6050-12	600	〃	〃	520	〃	540	〃	〃	〃	〃	〃	190	〃	19	69,200		
④	HSF-SC7050-16	700	500	160	620	420	640	440	SC用×4	4芯	2条	1	290	350	23	73,500		
④	HSF-SC8050-16	800	〃	〃	720	〃	740	〃	〃	〃	〃	〃	390	〃	26	78,700		
④	HSF-SC9060-16	900	600	〃	820	520	840	540	〃	〃	〃	〃	490	450	32	82,800		
④	HSF-SC1060-16	1000	〃	〃	920	〃	940	〃	〃	〃	〃	〃	590	〃	34	88,100		

※屋外に設置する場合は、キャビネットの組替にて対応いたします。(別途、お問い合わせください。)

※テープ芯線仕様の組替は P.1051 を参照ください。

(商品コード 25)

HSYCBタイプ

〈実装例〉

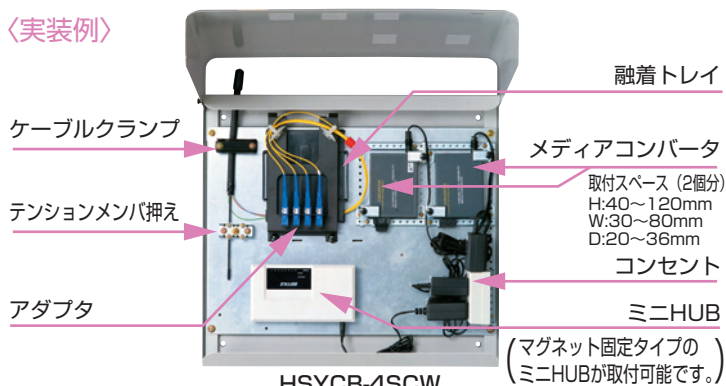

■仕様

ケース材質	鋼板製厚0.8mm、本体1.2mm
色	N-8 半ツヤ
ケーブル入線数	2条
適応光ケーブル	φ17mm以下
適応テンションメンバ径	φ6.5mm以下
適応光コード	φ3mm以下
付属品	40mm融着スリーブ4本

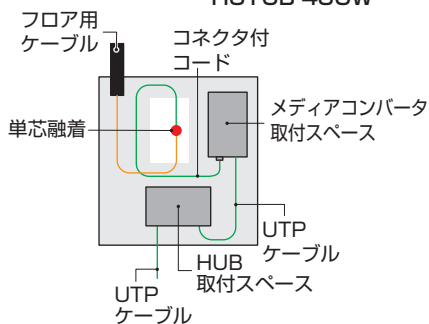

融着接続タイプ

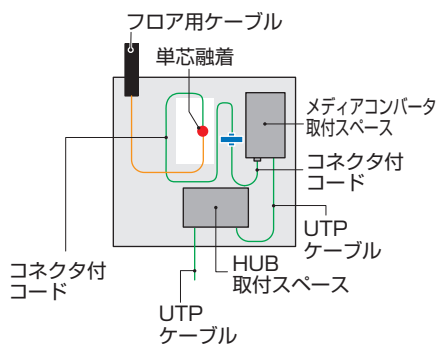

〈融着+アダプタ〉接続タイプ

- メディアコンバータのサイズに合わせて取付金具が調整できるため各種メーカーのものが搭載可能。
- ケーブル入線方向上下入れ替え可能。
- 芯線は4芯まで収納可能。

オプションの木板ベース・固定金具によりマグネット固定でないミニHUBも取付可能。

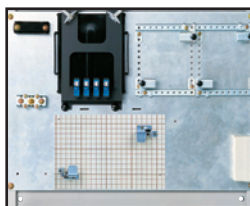

ミニHUB取付スペース
 マグネット固定
 H:60mm W:270mm D:130mm以下(上入線の場合)
 H:60mm W:220mm D:130mm以下(下入線の場合)
 木板ベースへの取付
 H:45mm W:185mm D:90mm以下

納期区分	品番	アダプタ	融着接続数	ケーブル入線数	融着トレイ(個)	重量(kg)	標準価格(円)
④	HSYCB-S4W	—	4芯	2条	1	6	43,000
④	HSYCB-4SCW	SC用×4	〃	〃	〃	〃	53,500

※屋外に設置する場合は、キャビネットの組替にて対応いたします。(別途、お問い合わせください。)(商品コード25)
 ※テープ芯線仕様/アダプタの組替はP.1051を参照ください。

HSFタイプ

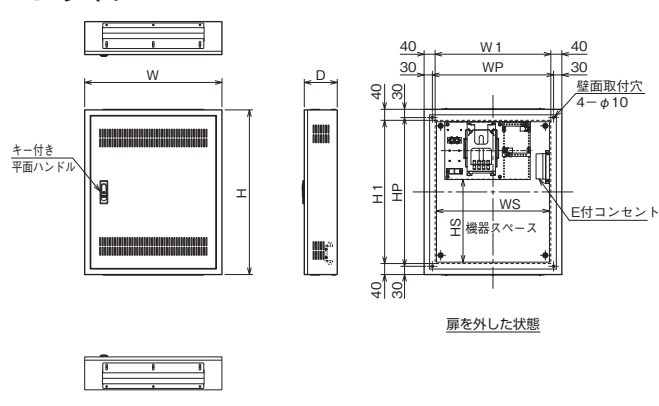

HSYCBタイプ

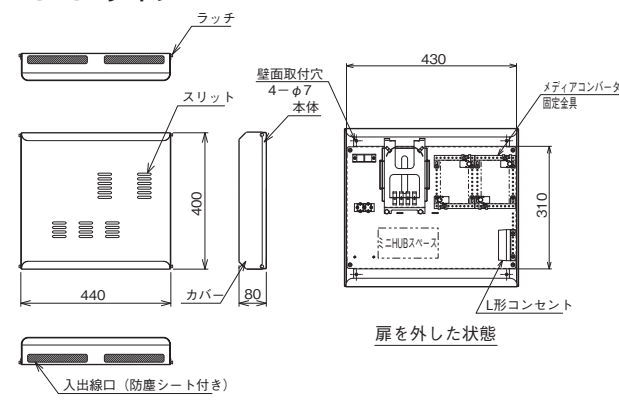

機器固定用金具

機器の高さに合わせて調整できる固定金具です。



RP29T-S-1

HSYCB HSF(壁掛け自立型)には付属しておりません。必要な場合にはセット購入が可能です。

納期区分	品番	1梱入数	適応機器高さ(mm)	機器重量の目安	1梱標準価格(円)
⑥	RP29T-MC-1	1セット	20~35	1kgまで	2,620
④	RP29T-S-1	〃	20~30	〃	2,620
④	RP29T-M-1	〃	30~50	3kgまで	3,140
④	RP29T-L-1	〃	30~100	6kgまで	4,190
⑥	RP29T-MC-5	5セット	20~35	1kgまで	10,800
④	RP29T-S-5	〃	20~30	〃	7,010
④	RP29T-M-5	〃	30~50	3kgまで	14,100
④	RP29T-L-5	〃	30~100	6kgまで	15,700

※セット内容:金具2個、取付用木ねじ(RP29T-S, RP29T-MC)、金具4個、取付用木ねじ(RP29T-M, L)
 ※RP29-MCはメディアコンバータのように機器の固定箇所と出入線箇所と余裕がない(干渉する)場合にご使用ください。

※この紙面に掲載の商品には、消費税は含まれておりません。

メディアコンバータスペース付スプライスボックス HSYCB

- 光接続部とメディアコンバータの一体収納を可能にしました。
- 芯線は4芯まで収納可能。
- ケーブル入線方向上下入替え可能。

壁掛け

融着接続

融着+
アダプタ接続

テープ芯線仕様 ▶P1051参照

アダプタ組替 ▶P1051参照

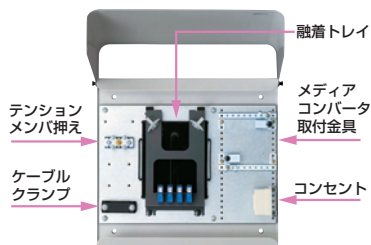

HSYCB-4SC

仕様

ケース材質	銅板製 70.8mm, 本体1.0mm
色	N-8 半ツヤ
光ケーブル入線数	2条
適応光ケーブル	φ17mm以下
適応テンションメンバ径	φ6.5mm以下
適応光コード	φ3mm以下
付属品	40mm融着スリーブ4本

■HSYCBタイプ 塗装色 ホワイトグレー N-8 半ツヤ

●ACコンセント標準装備

- 高さ方向に4段階、向きは90°に変更可能。
- 各種メーカーのメディアコンバータのACアダプタ取付ができます。

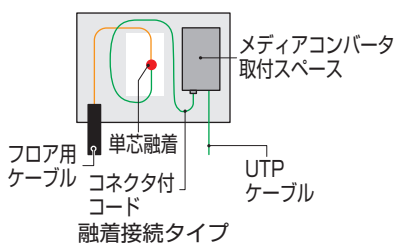
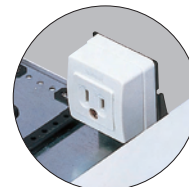

●メディアコンバータ取付金具

- 3方向に機器に合せたサイズの変更が可能。
- 各種メーカーのメディアコンバータを搭載できます。
- 取付スペース H: 40~120mm W: 30~80mm D: 20~36mm

実装例

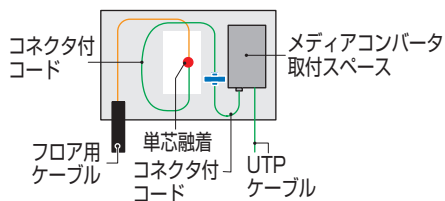
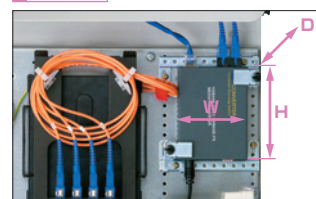

納期区分	品番	アダプタ	融着接続数	ケーブル入線数	融着トレイ(個)	重量(kg)	標準価格(円)
①	HSYCB-S4	—	4芯	2条	1	4	25,100
②	HSYCB-4SC	SC用×4	〃	〃	〃	〃	34,600
⑥	HSYCB-4ST	ST用×4	〃	〃	〃	〃	34,600
⑥	HSYCB-4FC	FC用×4	〃	〃	〃	〃	39,300

※テープ芯線仕様/アダプタの組替は P.1051 を参照ください。

(商品コード 25)

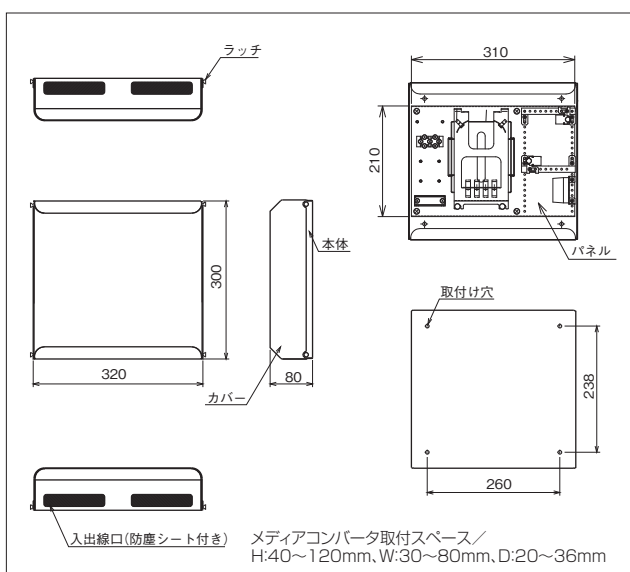

スプライス内機ユニット



SY-S4



SY-6SC

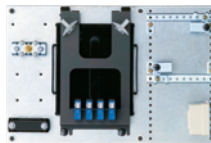

SYCB-4SC

■ 融着接続タイプ

(付属品：40mm融着スリーブ)

納期区分	品番	外形寸法(mm)			融着接続数	アダプタ数	標準価格(円)
		H	W	D			
②	SY-S4	190	140	36	4芯	----	10,170
⑥	SY-S12	190	250	26	12芯	----	14,600

■ 融着接続+アダプタ接続タイプ

納期区分	品番	外形寸法(mm)			融着接続数	アダプタ数	標準価格(円)
		H	W	D			
②	SY-4SC	190	140	36	4芯	SC用×4	19,800
⑥	SY-4ST	〃	〃	〃	〃	ST用×4	19,800
⑥	SY-4FC	〃	〃	〃	〃	FC用×4	26,200
⑥	SY-6SC	210	310	42	6芯	SC用×6	25,600
⑥	SY-6ST	〃	〃	〃	〃	ST用×6	25,600
⑥	SY-6FC	〃	〃	〃	〃	FC用×6	34,600
⑥	SY-8SC	210	310	47	8芯	DSC用×4	31,100
②	SY-12SC	210	310	47	12芯	DSC用×6	42,000
⑥	SY-12ST	〃	〃	43	〃	ST用×12	42,000
⑥	SY-12FC	〃	〃	47	〃	FC用×12	63,500

■ 融着+アダプタ接続タイプ(メディアコンバータ取付金具付)

納期区分	品番	外形寸法(mm)			融着接続数	アダプタ数	標準価格(円)
		H	W	D			
②	SYCB-S4	210	310	73	4芯	----	18,800
⑥	SYCB-4SC	〃	〃	〃	〃	SC用×4	25,600
⑥	SYCB-4ST	〃	〃	〃	〃	ST用×4	25,600
⑥	SYCB-4FC	〃	〃	〃	〃	FC用×4	28,200

単芯融着仕様からテープ芯線融着仕様への変更▶+1,000円にて対応します。

組替一覧表 製品により納期が異なる場合がございますのでご注意ください。

■ テープ芯線仕様

● 単芯融着仕様からテープ芯線融着への変更

内部融着トレイ内のスリーブホルダーを単芯用からテープ芯線4芯用に変更し、スリーブをテープ芯線用に交換いたします。

HSBV	
品番末尾に (TP) を追加してください	
品番	標準価格(円)
HSBV-C12-A (TP)	1,050
HSBV-C24-A (TP)	2,100
HSBV-C12-B (TP)	1,050
HSBV-C24-B (TP)	2,100
HSBV-12SC (TP)	1,050
HSBV-24SC (TP)	2,100

HSY	
品番末尾に (TP) を追加してください	
品番	標準価格(円)
HSY-S4 (TP)	1,050
HSY-4SC (TP)	1,050
HSY-S12 (TP)	1,050
HSY-6SC (TP)	1,050
HSY-8SC (TP)	1,050
HSY-12SC (TP)	1,050

メディアコンバータ・機器スペース付タイプ	
品番末尾に (TP) を追加してください	
品番	標準価格(円)
HSYCB-□□□ (TP)	1,050
品番末尾に (TP) を追加してください	
HSF-S(C) □□□□-□□□□ (TP)	1,050
HSYCB-□□□ (TP)	1,050

■ アダプタ組替

● 標準SCから各コネクタへの組替が可能です。

HSBV	
SC(APC)への組替	
品番中のSCをASCに変えてください	
品番	標準価格(円)
HSBV-12ASC	4,660
HSBV-24ASC	8,550

DLCへの組替	
品番中のSCをDLCに変えてください	
品番	標準価格(円)
HSBV-12DLC	8,550
HSBV-24DLC	15,100

LCへの組替	
品番中のSCをLCに変えてください	
品番	標準価格(円)
HSBV-12LC	8,550
HSBV-24LC	15,100

MTRJへの組替	
品番中のSCをMTRJに変えてください	
品番	標準価格(円)
HSBV-12MTRJ	8,550
HSBV-24MTRJ	15,100

FCへの組替	
品番中のSCをFCに変えてください	
品番	標準価格(円)
HSBV-12FC	11,500
HSBV-24FC	22,500

メディアコンバータスペース付タイプ	
SC(APC)への組替	
品番中のSCをASCに変えてください	
品番	標準価格(円)
HSYCB-4ASC	2,670

DLCへの組替	
品番中のSCをDLCに変えてください	
品番	標準価格(円)
HSYCB-4DLC	3,820

LCへの組替	
品番中のSCをLCに変えてください	
品番	標準価格(円)
HSYCB-4LC	3,820

MTRJへの組替	
品番中のSCをMTRJに変えてください	
品番	標準価格(円)
HSYCB-4MTRJ	3,820

機器スペース付タイプ	
SC(APC)への組替	
品番中のSCをASCに変えてください	
品番	標準価格(円)
HSYCB-4ASCW	2,670

DLCへの組替	
品番中のSCをDLCに変えてください	
品番	標準価格(円)
HSYCB-4DLCW	3,820

LCへの組替	
品番中のSCをLCに変えてください	
品番	標準価格(円)
HSYCB-4LCW	3,820

MTRJへの組替	
品番中のSCをMTRJに変えてください	
品番	標準価格(円)
HSYCB-4MTRJW	3,820

※この紙面に掲載の商品には、消費税は含まれておりません。



- 12芯ドロップケーブル分岐用の小型クロージャです。芯線の余長をスルー形式で収納することができます。メインクロージャから本製品を特定間隔に設置することで、必要本数分の芯線を取り出すことができます。(中間分岐配線)
- メインクロージャからFTTH加入者までの距離が長い場合、本製品を使用すれば多芯ドロップケーブルでまとまった加入者地域への敷設が可能になる為、長距離を各加入者ごとに個別配線する必要はありません。
- ドロップケーブルの中間接続ができます。
- メッセンジャワイヤ、壁面、コンクリート柱に設置できます。(コンクリート柱に設置される場合は、別途ステンレスバンドが必要になります。)
- 開閉式の余長収納トレイを6段収納しています。
- DSCアダプタ取付けスペースがあります。
- メカニカルスプライスにも対応します。
- スプリッタの収納も可能です。

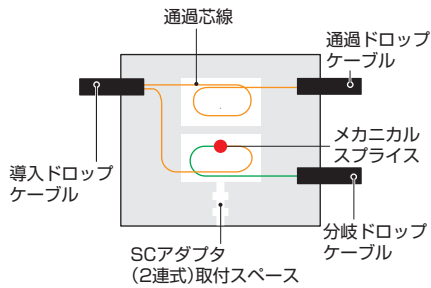
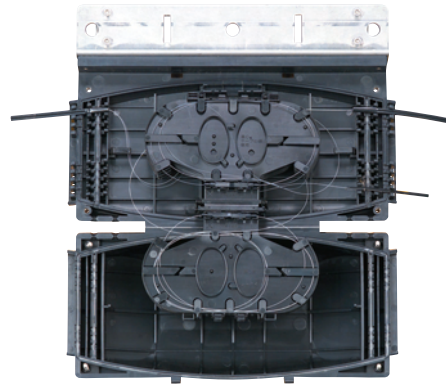

仕様

多芯ドロップケーブル入出線数	片側1条(計2条)
出力ドロップケーブル数	片側6条(計12条)
余長収納トレイ	6段
最大接続数	14芯(各トレイ2芯・本体2芯)

納期区分	品番記号	タテ	ヨコ	フカサ	融着接続数	重量(kg)	標準価格(円)
②	HSHC-S12M	177.5	265	75	14芯	1	7,350

単位: mm
(商品コード 25)

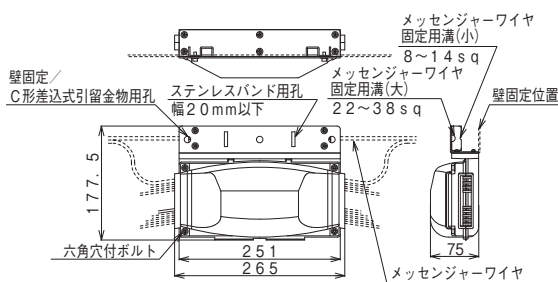

カバーを開いた正面図(トレイを収納した状態)

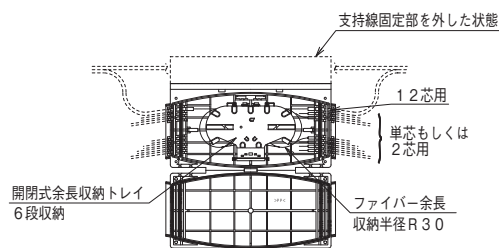

- 12芯ドロップケーブル分岐用の小型クロージャです。開閉式の余長収納トレイを内蔵し、中間分岐配線が容易に行えます。

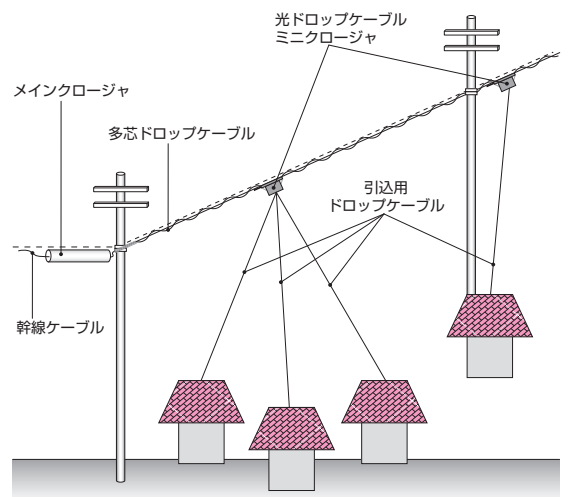

- 光ドロップケーブルを家屋へ引込む際、壁面に光成端箱を取付けることなく、引込み線上に接続点(責任分解点)を設けられます。
- 柱上のドロップケーブルの張り替えや延長にも使えます。

架空
設置

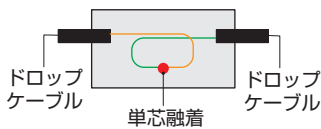
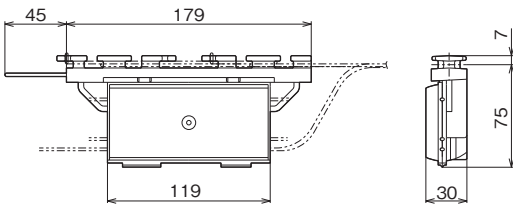
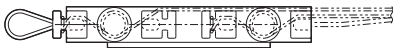
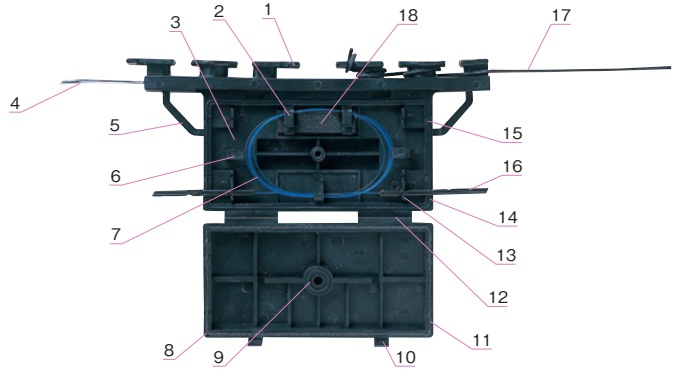

No.	名称	特徴
1	支持線巻回部	支持線を巻き付けて固定します。
2	ファイバーフックB	スリーブを固定し、ファイバーの余長を押えます。
3	芯線収納部	ファイバーの余長を収納します。
4	引留めリング	家屋への引込みや柱間分岐金物に引っ掛けます。
5	クレモナローブ孔	メッセンジャワイヤ取付時にクレモナローブを通します。
6	ファイバーフックA	ファイバーの余長のハネを防ぎます。
7	芯線	ファイバーの余長を直径40mmで収納します。
8	蓋体	開閉式の蓋です。
9	蓋ねじ孔	蓋を固定するねじ孔です。
10	蓋爪	蓋を開けて仮固定します。
11	パッキン	雨水の浸入を防ぎます。
12	ヒンジ	施工時、蓋の落下を防ぎます。
13	ケーブル把持片	ケーブルを圧入して固定する部分です。
14	パッキン押え	蓋のパッキンを押える凸形状です。
15	ケーブル止水片	2~3条使用時に切り取ってケーブルを導入します。
16	ドロップケーブル	2×3メガネ形状のケーブルです。
17	支持線	ドロップケーブルの支持線です。
18	スリーブ収納部&スペーサ	メカニカルスプライスを3本まで収納できます。スプリッタ収納可(40×4×4mm以下)

単位: mm

納期区分	品番	タテ	ヨコ	フカサ	融着接続数	重量(g)	標準価格(円)
②	HSHC-S3	82	224	30	3芯	130	3,080

(商品コード 25)

外壁用接続ケースのように壁に取付ける必要がありません。

①メッセンジャーに固定する場合

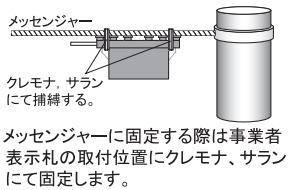

②柱間分岐金物部で接続する場合

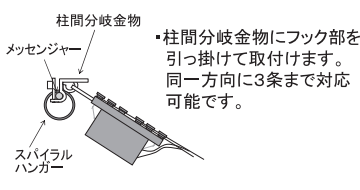

4つの配線場所に対応!

③ドロップケーブルの中間部で接続する場合

・ドロップケーブルの支持線を通常の引留金具と同様に巻回部に固定します。
(高所作業車が必要になります。)

④壁引留金物部で接続する場合

・壁引留金物にフック部を引っ掛けて取付けます。
(脚立、作業台が必要になります。)

ミニクロージャ
取付概要図

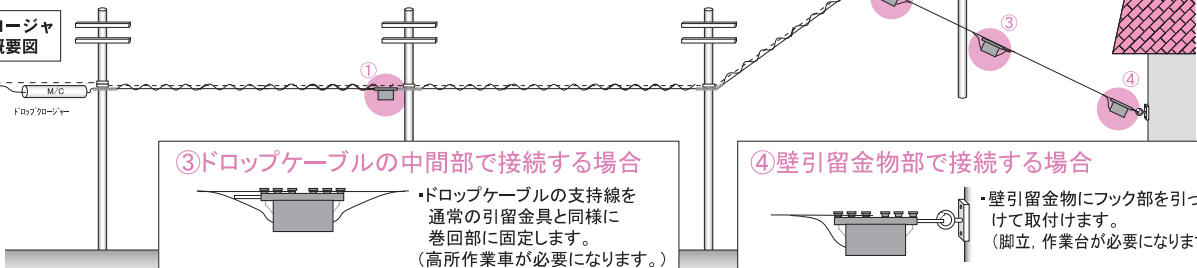

ミニプライスボックス HSH

屋内用・屋外兼用

保護構造 IP44



- 融着接続は12芯以下、アダプタ接続は4芯以下に対応しています。
- 屋内・屋外兼用で保護等級はIP44をクリアしています。
- 成端箱内に4種類のスリーブを把持可能です。(4芯以下)
(単芯40mm・60mm・4テープ芯・メカニカルスプライス)
- 多種のケーブル入線が可能です。
(インドア・ドロップ・ラップシース)
- 取付ピッチが83.5mm(M4)で、スイッチボックスに取付け可能です。
- 高さが35mmで、フロア床下収納可能です。
- オプションのマグネットを使用することで、デスクサイドに取付け可能です。(HSH-M 標準価格:1,300円)



適応光ケーブル径: φ14mm以下
適応デジションメンバ径: φ3.5mm以下
適応光コード: φ3mm以下
付属品: 40mm単芯融着スリーブ

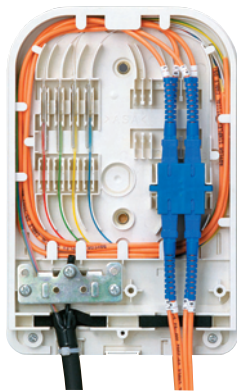

HSH-4SC (配線例)

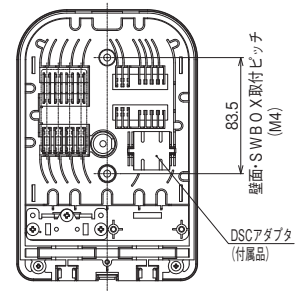
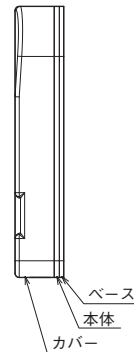
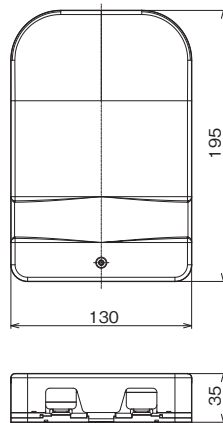

カバーを外した状態

融着接続タイプ

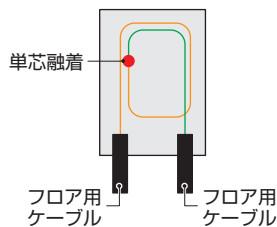

〈融着+アダプタ〉接続タイプ

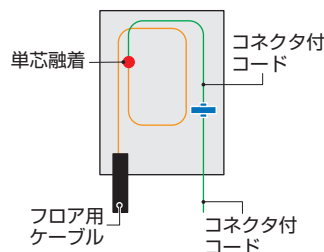

融着接続コード出力タイプ

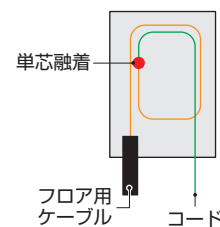

■ 融着接続タイプ

納期区分	品番	融着接続数(単芯)	アダプタ数	ケーブル入線数	スリーブ				重量(kg)	標準価格(円)
					単芯40mm	単芯60mm	4テープ	メカニカル□4mm		
②	HSH-C4	4芯	—	2条	○	○	○	○	0.34	5,450
②	HSH-C12	12芯	—	〃	○	×	○	×	〃	8,810

(商品コード 25)

■ 〈融着+アダプタ〉接続タイプ

納期区分	品番	融着接続数(単芯)	アダプタ数	ケーブル入線数	スリーブ				重量(kg)	標準価格(円)
					単芯40mm	単芯60mm	4テープ	メカニカル□4mm		
②	HSH-4SC	4芯	DSC2個	1条	○	○	○	○	0.32	10,280

(商品コード 25)

■ 融着接続コード出力タイプ

納期区分	品番	融着接続数(単芯)	アダプタ数	ケーブル入線数	スリーブ				重量(kg)	標準価格(円)
					単芯40mm	単芯60mm	4テープ	メカニカル□4mm		
②	HSH-S4	4芯	—	1条	○	○	○	○	0.32	5,450

(商品コード 25)

光メディアコンバータ KMC

- 価格、性能ともにニーズにマッチした製品です。
- 豊富なバリエーションで光ファイバネットワークをサポートします。
- スプライスBOXとの組み合わせにより作業性と収納性も向上します。



WDMタイプ



2芯タイプ

マグネット(オプション)

品番:KMC-MG01
標準価格:1,570円



マグネットを取り付けば
自由な位置に設置できます。

機能充実の新型メディアコンバータ

1芯WDMと2芯ファイバの2タイプ
60℃環境でも使用可能な高耐久
小型設計、省電力(3W以下)設計

- 各種自動認識機能付
(ツイストペア伝送速度:10/100Mbps、
ツイストペア伝送方式:半二重/全二重方式)
- FXファイバリンクアラーム機能

仕様

適合規格

IEEE802.3 ...10Base-T
IEEE802.3u ...100Base-TX & 100Base-FX

接続メディア

10Base-T ...EIA/TIA-568 Cat.5 100m
100Base-TX ...EIA/TIA-568 Cat.5 100m
100Base-FX ...50or62.5/125マルチモードファイバ
9/125 シングルモードファイバ

インターフェイス

1×RJ-45コネクタ
2×SCコネクタ………2芯タイプ
1×SCコネクタ………1芯タイプ(WDM)

スイッチング・メカニズム

ストア-&フォワード

MACテーブル

1K エントリー

フォワード & フィルター率

10Base-T 14,800pps-64バイト
100Base-TX/FX 148,800pps-64バイト

外部電源(ACアダプタ定格)

DC 5V、1.0A

消費電力

3W以下

サイズ

70mm×85mm×28mm(W×D×Hコネクタ突起部は除く)

使用環境

作動環境 0℃ ~ 60℃
保管環境 -20℃ ~ 70℃
湿度 5% ~ 90%(結露しない事)

電磁規格

VCCIクラスA

2芯タイプ

納期区分	モデル	コネクタ	ファイバタイプ	光波長(nm)	距離(km)	光出力(dBm)	受信感度(dBm)	リンク範囲(dB)	標準価格(円)
④	KMC-100FXC-MM	SC	GIマルチモード	1310	2	-20.0~-14.0	-32.0~-14.0	12	29,300
④	KMC-100FXC-S20	SC	シングルモード	〃	20	-15.0~-8.0	-30.0~-3.0	15	52,500
④	KMC-100FXC-S40	SC	シングルモード	〃	40	-5.0~ 0.0	-35.0~ 0.0	30	73,500

WDMタイプ

納期区分	モデル	コネクタ	ファイバタイプ	光波長(nm)	距離(km)	光出力(dBm)	受信感度(dBm)	リンク範囲(dB)	標準価格(円)
④	KMC-100WAC-S20	SC	シングルモード	送信:1310 受信:1530	20	-14.0~-8.0	-33.0~-3.0	19	55,600
④	KMC-100WBC-S20	SC	シングルモード	送信:1530 受信:1310	〃	-14.0~-8.0	-33.0~-3.0	19	55,600

注)マグネット付をご希望のお客様は品番末尾にPを付けてください。標準価格は+1,500円です。

2Uメディアコンバータラック

19インチラックに搭載し、カワムラ製メディアコンバータを12スロットまで搭載できます。



- 60℃環境でも使用可能な高耐久
- 電源は2重化電源、ホットスワップ可能

仕様

電源 AC100V

使用環境

作動環境 0℃ ~ 60℃
保管環境 -20℃ ~ 70℃
湿度 5% ~ 90%(結露しない事)

納期区分	モデル	品名	外形寸法(mm)			標準価格(円)
			W	D	H	
④	KMC-RK12-AC2	12スロットメディアコンバータラック	482	400	88	146,000

※価格、仕様、寸法等、予告なく変更することがありますのでご了承ください。

▼光関連パーツ

融着トレイ



RP89-NTRY01



RP89-NTRY01V

納期区分	品番	外形寸法(mm)			仕様	標準価格(円)
		ヨコ	タテ	タカサ		
④	RP89-NTRY01	260	150	20	1段	2,720
④	RP89-NTRY02	〃	〃	33	2段	3,860
④	RP89-NTRY03	〃	〃	46	3段	4,910
⑥	RP89-NTRY01V	190	95	13	1段	1,770
⑥	RP89-NTRY02V	〃	〃	24	2段	2,820
⑥	RP89-NTRY03V	〃	〃	35	3段	3,860

※融着スリーブ・スリーブ用ゴムホルダーは別売り(下表・右表参照) ※基板等に取付ける場合は、別途取付ねじが必要です。
 ※スリーブ用ゴムホルダー取付可能数(1トレイ当り)
 RP89-NTRY01: 単芯用2個orテープ芯用1個
 RP89-NTRY01V: 単芯用2個orテープ芯用2個orメカニカル用2個

融着スリーブ



納期区分	品番	L(mm)	仕様	セット内容	標準価格(円)
④	RP89-SLV40	40	単芯用	12本で1セット	3,550
④	RP89-SLV60	60	単芯用	12本で1セット	3,860
④	RP89-SLVT40	40	テープ芯用	4本で1セット	5,860

ケーブルクランプセット



1条用

2条用

3条用

納期区分	品番	内容	仕様	標準価格(円)
④	HSVK-1	ケーブルクランプ×1、 スポンジ×1、木ネジ×2	1条用	1,770
④	HSVK-2		2条用	1,880
④	HSVK-3		3条用	1,980

※適用ケーブル径 φ17mm以下

テンションメンバ押えセット



納期区分	品番	内容	仕様	標準価格(円)
④	HSVT-1	テンションメンバ押え×1、 ネジ類一式、木ネジ×2	1条用	2,090
④	HSVT-2		2条用	2,190
④	HSVT-3		3条用	2,400

※適用テンションメンバ径 φ6.5mm以下

配線結束用クイックテープ

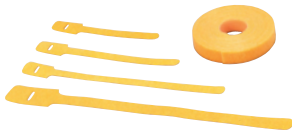

納期区分	品番	寸法(mm)			包装単位	標準価格(円)
		全長	幅	最大結束径		
④	HSVD-150Y	148	13	φ25	10枚	1,480
④	HSVD-200Y	197	13	φ44	10枚	1,640
④	HSVD-280Y	271	13	φ67	10枚	2,020
④	HSVD-380Y	371	19	φ99	10枚	3,890
④	HSVD-RY	5,000	19	—	1巻	2,840

スリーブ用ゴムホルダー



RP89-SH6
(単芯用6本)

RP89-SH4T
(4テープ芯用4本)

RP89-SH4V
(単芯用4本)

RP89-SH4TV
(4テープ芯用4本)

RP89-MH4V
(メカニカル用4本)

納期区分	品番	適応・融着トレイ	入数	標準価格(円)
②	RP89-SH6	RP89-NTRY01~03	10	2,530
②	RP89-SH4T	RP89-NTRY01~03	10	3,240
⑥	RP89-SH4V	RP89-NTRY01V~03V	10	1,670
⑥	RP89-SH4TV	RP89-NTRY01V~03V	10	3,240
⑥	RP89-MH4V	RP89-NTRY01V~03V	10	2,190

※両面テープにて貼り付け

融着部収納トレイセット



※ゴムホルダーは不要です。

納期区分	品番	内容	適応	標準価格(円)
④	HSVR-J12	トレイ12芯用×1、 木ネジ×2	単芯: 12芯 4テープ芯: 24芯	3,410

※融着スリーブは別途お求め下さい。

J/Jコネクタ(中継用)



FC

ST

SC

DSC

納期区分	品番	品名	セット内容	1セット標準価格(円)
④	RP89-FCJJ	FC-FCアダプタ	12個で1セット	29,000
④	RP89-STJJ	ST-STアダプタ	12個で1セット	18,500
④	RP89-SCJJ	SC-SCアダプタ	12個で1セット	14,400
④	RP89-DSCJJ	DSC-DSCアダプタ	12個で1セット	36,900

コードクランプセット



4本用

12本用

18本用

納期区分	品番	内容	標準価格(円)
④	HSVC-4	コードクランプ及び台座×1組、 スポンジ×1、ねじ類一式、木ネジ×2	2,900
④	HSVC-12		2,950
④	HSVC-18		3,240

保護チューブ



納期区分	品番	内容	標準価格(円)
④	HSVB-10	L=10m、外形φ4、内径φ3 シリコンゴム製	2,190

※標準は半透明です。色付をご用命の際は青、黄、緑、赤、紫、白、茶、黒をご指定ください。
 価格については別途、お問合せください。

SCキャッチャー

SC及びSCデュプレックスコネクタの着脱工具です。



納期区分	品番	内容	標準価格(円)
②	HSG-SC1	レバー: ステンレスダイキャスト製 ガイド: ポリカーボネイト製 全長220mm 重量160g	41,600